

VELUX®

La ventana para tejados

Lista de precios 2013 (sin IVA)

Desde el 1 de Marzo 2013

Ventanas para tejados
Persianas, toldos y cortinas
Cercos de estanqueidad
Productos de instalación
Acrisolamientos
Accionamientos manuales y eléctricos
Ventanas para cubierta plana
Tubo Solar
Captadores solares térmicos para A.C.S.

Entrega express 

Los productos estándar tienen un plazo de entrega de 48 h. en capitales de provincia

La lista de precios

En esta lista encontrará los productos VELUX disponibles en España. Los precios son válidos desde el 1 de Marzo de 2013 (salvo error tipográfico).

Los productos serán siempre comprados a través de nuestra red de distribuidores.

En la ilustración se detalla cómo comprobar el modelo de su ventana para pedidos de cortinas y persianas. Los datos figuran en la placa de identificación de las ventanas, además del código de fabricación.

Sugerimos solicitar el material una vez confirmadas las medidas exactas del hueco.



GGL M04 3059

Modelo	
Tamaño	
Tipo de material de ventana	
Acrisolamiento	

Plazo de entrega:

En todas las tablas encontrará reflejado el plazo de entrega, donde los dígitos se corresponden con días laborables. Así por ejemplo, 2, es igual a 2 días laborables.

Los plazos de entrega establecidos en la lista de precios son aplicables a todos los pedidos recibidos en VELUX hasta las 13:00 horas, cuyo destino sea capitales de provincia. Para el resto de localidades el plazo de entrega puede sufrir variaciones, pudiendo llegar a incrementarse hasta en 5 días según la localidad de que se trate.

Si su pedido está próximo a días festivos, esto puede ocasionar retrasos en los productos, considerándose el 24 y el 31 de diciembre como festivos.

Ver plazos de entrega definitivos en la confirmación del pedido.

¿Cómo hacer un pedido?

Ventanas

Elija modelo de ventana:

- Giratoria (por ejemplo GGL, GGU...)
- Proyectante (por ejemplo GHL, GPL, GHU...)

Accionamiento

- Eléctrico
- Manual
- Accionamiento por energía solar

Tipo de acristalamiento

- Acrisolamiento Aislante (--59)
- Acrisolamiento Protección solar (--76)
- Acrisolamiento Seguridad (--73)
- Acrisolamiento Confort Plus (--60)
- Acrisolamiento Máximo Aislamiento (--65)

Cercos de estanqueidad

Especificar el material de cubierta:

- Material ondulado (EDW)
- Material liso (EDL)

Especificar el color del babero:

- Gris
- Terracota
- Arena

Para otro tipo de material (cobre, zinc, etc.) colores y distancias, consulte con VELUX.

Especificar conjunto de ventanas para su instalación:

- Sencillo
- Combinación Par
- Combinación DUO
- Otras combinaciones

Por favor, no olvide que la separación lateral aislante entre ventanas adosadas es de 100 mm y que para la instalación con persiana la separación vertical entre ventanas superpuestas, debe de ser de 250 mm.

Cortinas Interiores

Indicar tamaño de la ventana

Elegir tipo y color

- Cortinas de oscurecimiento
- Cortinas venecianas
- Estores
- Cortinas plisadas para combinar
- Cortinas plisadas

Accionamiento para cortinas

- Manual
- Eléctrico
- Accionamiento por energía solar

Persianas Exteriores

Indicar el tamaño de la ventana y elegir tipo

- Basic
- Manual
- Eléctrica
- Accionamiento por energía solar

Toldos Exteriores

Indicar tamaño de la ventana

Elegir tipo y color

- Manual
- Eléctrico
- Accionamiento por energía solar

Indice

- 4 Lista de tamaños
- 5 Acristalamientos
- 6 Soluciones para dormitorio
- 7 Soluciones para salones
- 8 Soluciones para cuartos de baño
- 9 Soluciones para cerramiento de terrazas
- 9 Soluciones para cubierta plana
- 10 Ventanas giratorias acabado en madera
- 11 Ventanas giratorias acabado en poliuretano blanco
- 12 Ventanas proyectantes acabado en madera
- 13 Ventanas proyectantes acabado en poliuretano blanco
- 14 Productos de instalación
- 15 Cercos de estanqueidad
- 16 Cercos de estanqueidad para ventanas aisladas
- 17 Cercos de estanqueidad para combinación de ventanas
- 18 Ventanas con cuña para cubierta plana
- 19 Ventanas con cúpula para cubierta plana
- 20 Otras ventanas VELUX
- 22 Persianas exteriores
- 23 Toldos exteriores
- 24 Cortinas de oscurecimiento
- 26 Cortinas plisadas
- 28 Estores
- 30 Cortinas venecianas
- 31 Mosquiteras
- 32 Cortinas para otras ventanas VELUX
- 33 VELUX INTEGRA® Active
- 33 Accionamientos manuales y productos de mantenimiento
- 34 Accionamientos eléctricos y motores
- 35 Tubo solar
- 36 Captadores solares térmicos
- 37 Acristalamientos de repuesto
- 38 Garantías

Tamaños de ventanas VELUX para tejado

Para otras medidas por favor consútenos

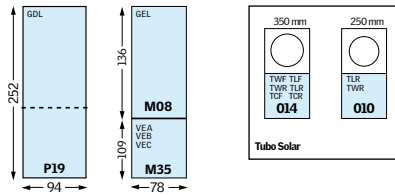
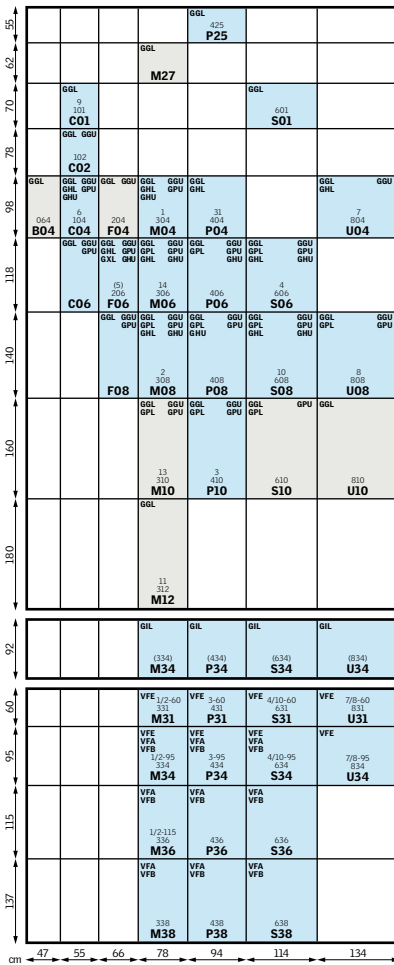

Tamaños

Las medidas indican las dimensiones exteriores del marco en cm.

El hueco recomendable para instalación debe tener 2 cm perimetrales a cada lado, adicionales a la medida de la ventana.

Tamaños disponibles ventana cubierta plana (dimensiones del hueco)*

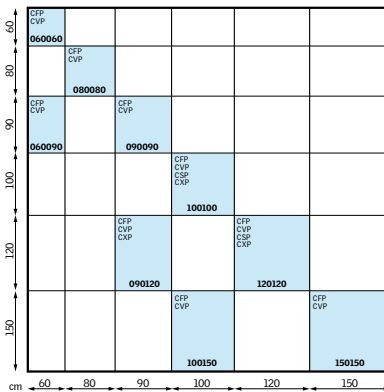

* A las medidas indicadas habría que añadir 1 cm más para el remate y 2 cm más en el caso de rematar con cartón-yeso.

Tabla de compatibilidades

Guía para seleccionar el tamaño de cortinas, toldos y persianas VELUX.

Generación de la ventana	Tamaño ventana	Cortinas	Toldos	Persianas
		Solicitar cortina como	Solicitar toldo como	Solicitar persiana como
Desde 2001	V21	C01	C00	C01
	C02	C02	C00	C02
	C04	C04	C00	C04
	C06	C06	C00	C06
	F06	F06	F00	F06
	F08	F08	F00	F08
	M04	M04	M00	M04
	M06	M06	M00	M06
	M08	M08	M00	M08
	P04	P04	P00	P04
	P06	P06	P00	P06
	P08	P08	P00	P08
	P10	P10	P00	P10
	S01	S01	S00	S01
	S06	S06	S00	S06
	S08	S08	S00	S08
U04	U04	U00	U04	
U08	U08	U00	U08	
Entre 1992 y 2000	VES	101	100	C01
	102	100	C02	
	104	100	C04	
	206	200	F06	
	304	M04	M00	
	306	M06	M00	
	308	M08	M00	
	404	P04	P00	
	406	P06	P00	
	408	P08	P00	
	410	P10	P00	
	601	S01	S00	
606	S06	S00		
608	S08	S00		
804	U04	U00		
808	U08	U00		
Antes de 1992	VKI	9	C00	9
	6	C04	C00	6
	5	5	5	5
	1	M04	M00	M04
	14	M06	M00	M06
	2	M08	M00	M08
	3	P10	P00	P10
	31	P04	P00	P34
	4	S06	S00	S06
	10	S08	S00	S08
7	U04	U00	U04	
8	U08	U00	U08	

Para los tamaños en color gris, por favor consulte precios y plazos de entrega

Equivalencia en grados ° y % de cubiertas												
Pendiente en grados °	15°	20°	25°	30°	35°	40°	45°	50°	53°	55°	60°	65°
Pendiente en %	27%	36%	47%	58%	70%	84%	100%	119%	133%	143%	173%	214%

De acuerdo con la normativa, la superficie acristalada debe ser como mínimo el 10% de la superficie habitable de la habitación. El cuadro muestra la superficie acristalada mínima para cada tamaño de ventana. Consultar normativa específica en cada caso.

Código de tamaño	C02	C04	F06	M04	M08	P06	P08	P10	S01	S06	U04	U08
Superficie habitable m ²	2,2	2,7	4,5	4,4	6,9	7,1	8,8	10,3	4,3	8,9	8,5	13,4
Superficie acristalada m ²	0,22	0,27	0,45	0,44	0,69	0,71	0,88	1,03	0,43	0,89	0,85	1,34

Acrisolamientos

Importante: Por seguridad VELUX recomienda utilizar un acristalamiento laminado (--76, --73, --60, --65), cuando la ventana se encuentra en una zona habitada o de paso.

	 Acrisolamiento Aislante (--59)	 Acrisolamiento Protección Solar (--76)	 Acrisolamiento Seguridad (--73)	 Acrisolamiento Seguridad Plus (--60)	 Acrisolamiento Máximo Aislamiento (--65)
	Acrisolamiento aislante: 4 flotado con película térmica - 16 cámara aislante Argón - 4 templado	Acrisolamiento aislante de seguridad y protección solar laminado: 3+3 vidrio laminado - 14,5 cámara aislante Argón - 4 templado con recubrimiento aislante de protección solar	Acrisolamiento aislante de seguridad laminado de fácil limpieza: 3+3 vidrio laminado - 14,5 cámara aislante Argón - 4 templado con recubrimiento aislante	Acrisolamiento aislante de seguridad laminado, extraprotección solar y acústica: 3+3 vidrio laminado - 12 cámara aislante Krypton - 6 templado con extra-aislante - protección solar	Acrisolamiento extra aislante: 3+3 laminado flotado - 10 cámara aislante krypton - 3 flotado+recubrimiento aislante - 10 krypton - 4 flotado
 Transmitancia Térmica (Ug)	● ● ● 1,1 W/m²K	● ● ● 1,1 W/m²K	● ● ● 1,1 W/m²K	● ● ● ● 1,0 W/m²K	● ● ● ● ● 0,5 W/m²K
 Aislamiento Acústico (dB)	● ● ● 32 dB	● ● ● ● 35 dB	● ● ● ● 35 dB	● ● ● ● 37 dB	● ● ● ● 35 dB
 Coeficiente de Transmisión Ultra Violeta τ_{UV}	● 0,30	● ● ● ● ● 0,05	● ● ● ● ● 0,05	● ● ● ● ● 0,05	● ● ● ● ● 0,05
 Ganancia solar (g)	0,60	0,28	0,56	0,29	0,46
 Transmisión de luz τ_v	0,79	0,45	0,77	0,62	0,67
 Propiedades retardo de coloración de mobiliario		✓	✓	✓	✓
 Acrisolamiento de Seguridad Laminado		✓	✓	✓	✓
 Propiedades de Fácil Limpieza			✓	✓	✓

Explicación de los símbolos

U_w = coeficiente de transmisión térmica del acristalamiento (EN 673)
Cuanto más bajo sea el coeficiente, mayor será el aislamiento.

R_w = atenuación acústica (EN ISO 140-3/ EN ISO 717-1)
Cuanto más alto sea R_w , mejor es la atenuación acústica.

τ_{UV} = coeficiente de transmisión ultravioleta (EN 410)
Cuanto más bajo sea, mayor es la protección τ_{UV} .

g = transmisión del calor solar (EN 410)
Cuanto más bajo sea, menos calor entrará en la habitación, menos ganancia solar.

τ_v = transmisión de luz (EN 410)
Cuanto más alto sea τ_v , más luz entrará en la estancia. Valor máximo 1,0.

U_w = coeficiente de transmisión térmica de la ventana (prEN ISO 12567-2)
Cuanto más bajo sea el coeficiente, mayor será el aislamiento.

Valores técnicos de aislamiento en las ventanas

El siguiente dato refleja el valor técnico de la ventana con cada uno de los tipos de acristalamiento:

Aislamiento en ventanas de cubierta inclinada

Acrisolamiento Aislante (--59)

$U_w = 1,4 \text{ W/m}^2 \text{ K}$
 $R_w = 32 \text{ dB}$

Acrisolamiento Protección Solar (--76)

$U_w = 1,4 \text{ W/m}^2 \text{ K}$
 $R_w = 35 \text{ dB}$

Acrisolamiento Seguridad (--73)

$U_w = 1,4 \text{ W/m}^2 \text{ K}$
 $R_w = 35 \text{ dB}$

Acrisolamiento Confort Plus (--60)

$U_w = 1,3 \text{ W/m}^2 \text{ K}$
 $R_w = 37 \text{ dB}$

Acrisolamiento Máximo Aislamiento (--65) *

$U_w = 0,82 \text{ W/m}^2 \text{ K}$
 $R_w = 33 \text{ dB}$

Aislamiento en ventanas de cubierta plana

Acrisolamiento Seguridad (--73)

$U_w = 1,4 \text{ W/m}^2 \text{ K}$
 $R_w = 25 \text{ dB}$

Recuerde que incorporar cortinas y persianas mejora los valores de transmitancia térmica de la ventana.

Para información adicional consulte documentación técnica. Existen otros acristalamientos disponibles. Por favor consultar.





* Valores técnicos para solución máximo aislamiento: incluye ventana GPU 65 WT+EDJ 2000+ BDX

Soluciones para dormitorios

Para facilitar la óptima elección de los productos VELUX, hemos diseñado tres soluciones con los productos más adecuados para cada tipo de estancia.







Solución Estándar

	 Ventana giratoria manual, madera, acristalamiento aislante (GGL 3059)	 Cerco de estanqueidad teja (EDW 0000)	 Cortina de oscurecimiento manual, color estándar (DKL)	 Toldo exterior manual, color estándar (MHL)	Total Solución Estándar
55 x 98 C04	228,10	57,02	83,47	47,93	428,50
66 x 118 F06	258,68	63,64	88,43	61,16	471,91
78 x 98 M04	256,20	61,16	86,78	66,94	471,08
78 x 140 M08	300,00	71,07	100,00	66,94	538,01
94 x 160 P10	379,34	90,91	117,36	73,55	661,16
114 x 118 S06	338,02	80,99	114,88	84,30	618,19
114 x 140 S08	381,82	85,12	121,49	84,30	672,73
134 x 140 U08	414,88	95,04	132,23	100,00	742,15
Plazo de entrega (días laborables)	2	2	2	2	2







Solución Protección Solar

	 Ventana giratoria manual, madera, acristalamiento aislante (GGL 3059)	 Cerco de estanqueidad teja (EDW 0000)	 Estor manual, color estándar (RFL)	 Persiana exterior manual (SCL)	Total Solución Protección Solar
55 x 98 C04	228,10	57,02	59,50	319,83	664,45
66 x 118 F06	258,68	63,64	62,81	349,59	734,72
78 x 98 M04	256,20	61,16	61,98	336,36	715,70
78 x 140 M08	300,00	71,07	71,07	373,55	815,69
94 x 160 P10	379,34	90,91	83,47	406,61	960,33
114 x 118 S06	338,02	80,99	80,99	390,08	890,08
114 x 140 S08	381,82	85,12	85,95	406,61	959,50
134 x 140 U08	414,88	95,04	93,39	423,97	1.027,28
Plazo de entrega (días laborables)	2	2	2	2	2



Solución Confort Total

	 Ventana giratoria eléctrica, madera, acrist. aislante (GGL 307321)	 Cerco de estanqueidad teja (EDW 0000)	 Estor eléctrico, color estándar (RML)	 Persiana exterior eléctrica (SML)	 Premarco aislante + impermeabilización (BDX 2000)	Total Solución Confort Total
55 x 98 C04	699,17	57,02	194,21	403,31	42,98	1.396,69
66 x 118 F06	736,36	63,64	197,52	433,06	47,93	1.478,51
78 x 98 M04	733,06	61,16	196,69	419,83	46,28	1.457,02
78 x 140 M08	785,12	71,07	205,79	457,02	53,72	1.572,72
94 x 160 P10	880,99	90,91	218,18	490,08	68,60	1.748,76
114 x 118 S06	831,40	80,99	215,70	473,55	61,16	1.662,80
114 x 140 S08	883,47	85,12	220,66	490,08	64,46	1.743,79
134 x 140 U08	923,97	95,04	228,10	507,44	71,90	1.826,45
Plazo de entrega (días laborables)	Consultar	2	11	2	8	Consultar

Soluciones para salones

Para facilitar la óptima elección de los productos VELUX, hemos diseñado tres soluciones con los productos más adecuados para cada tipo de estancia.



Solución Estándar



	Ventana manual proyectante, madera, acristalamiento aislante (GHL 3059)	Cerco de estanqueidad teja (EDW 0000)	Cortina plisada manual, color estándar (FHL)	Toldo exterior manual, color estándar (MHL)	Total Solución Estándar
55 x 98 C04	319,01	57,02	101,65	47,93	525,61
66 x 118 F06	361,98	63,64	108,26	61,16	595,04
78 x 98 M04	358,68	61,16	105,79	66,94	592,57
78 x 118 M06	412,40	70,25	117,36	66,94	666,95
78 x 140 M08	419,83	71,07	121,49	66,94	679,33
114 x 118 S06	473,55	80,99	139,67	84,30	778,51
114 x 140 S08	534,71	85,12	147,93	84,30	852,06
134 x 98 U04	480,99	83,47	134,71	100,00	799,17
Plazo de entrega (días laborables)	2	2	2	2	2



Solución Protección Solar



	Ventana manual proyectante, madera, acristalamiento aislante (GHL 3059)	Cerco de estanqueidad teja (EDW 0000)	Cortina plisada manual, color 1016 (FHL)	Persiana exterior manual (SCL)	Total Solución Protección Solar
55 x 98 C04	319,01	57,02	101,65	319,83	797,51
66 x 118 F06	361,98	63,64	108,26	349,59	883,47
78 x 98 M04	358,68	61,16	105,79	336,36	861,99
78 x 118 M06	412,40	70,25	117,36	356,20	956,21
78 x 140 M08	419,83	71,07	121,49	373,55	985,94
114 x 118 S06	473,55	80,99	139,67	390,08	1.084,29
114 x 140 S08	534,71	85,12	147,93	406,61	1.174,37
134 x 98 U04	480,99	83,47	134,71	386,78	1.085,95
Plazo de entrega (días laborables)	2	2	2 (Color 1016)	2	Consultar



Solución Confort Total

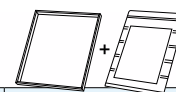

	Ventana giratoria eléctrica, madera, acrist. seguridad (GGL 307321)	Cerco de estanqueidad teja (EDW 0000)	Cortina plisada eléctrica, color estándar (FML)	Persiana exterior eléctrica (SML)	Premarco aislante + impermeabilización (BDX 2000)	Total Solución Confort Total
55 x 98 C04	699,17	57,02	236,36	403,31	42,98	1.438,84
66 x 118 F06	736,36	63,64	242,98	433,06	47,93	1.523,97
78 x 98 M04	733,06	61,16	240,50	419,83	46,28	1.500,83
78 x 118 M06	779,34	70,25	252,07	439,67	52,89	1.594,22
78 x 140 M08	785,12	71,07	256,20	457,02	53,72	1.623,13
114 x 118 S06	831,40	80,99	274,38	473,55	61,16	1.721,48
114 x 140 S08	883,47	85,12	282,64	490,08	64,46	1.805,77
134 x 98 U04	837,19	83,47	269,42	470,25	62,81	1.723,14
Plazo de entrega (días laborables)	Consultar	2	11	2	8	Consultar

Dimensiones ext. del marco (ancho x alto)



Nota: El contenido de las soluciones se sirve como productos independientes. Puede seleccionar todos o algunos de sus componentes o combinar opciones.

Soluciones para cuartos de baño

Para facilitar la óptima elección de los productos VELUX, hemos diseñado tres soluciones con los productos más adecuados para cada tipo de estancia.







Solución Estándar

	 Ventana giratoria manual, poliuretano blanco, acrist. aislante (GGU 0059)	 Cerco de estanqueidad teja (EDW 0000)	 Cortina veneciana manual, color estándar (PAL)	Total Solución Estándar
55 x 78 C02	250,41	52,89	83,47	386,77
55 x 98 C04	269,42	57,02	93,39	419,83
66 x 118 F06	304,96	63,64	99,17	467,77
78 x 98 M04	320,66	61,16	97,52	479,34
78 x 140 M08	352,89	71,07	111,57	535,53
94 x 118 P06	387,60	82,64	116,53	586,77
114 x 118 S06	397,52	80,99	128,10	606,61
134 x 98 U04	404,13	83,47	123,14	610,74
Plazo de entrega (días laborables)	2	2	2	2







Solución Protección Solar

	 Ventana giratoria manual, poliuretano blanco, acrist. aislante (GGU 0059)	 Cerco de estanqueidad teja (EDW 0000)	 Cortina veneciana manual, color estándar (PAL)	 Toldo exterior manual, color estándar (MHL)	Total Solución Protección Solar
55 x 78 C02	250,41	52,89	83,47	47,93	434,70
55 x 98 C04	269,42	57,02	93,39	47,93	467,76
66 x 118 F06	304,96	63,64	99,17	61,16	528,93
78 x 98 M04	320,66	61,16	97,52	66,94	546,28
78 x 140 M08	352,89	71,07	111,57	66,94	602,47
94 x 118 P06	387,60	82,64	116,53	73,55	660,32
114 x 118 S06	397,52	80,99	128,10	84,30	390,91
134 x 98 U04	404,13	83,47	123,14	100,00	710,74
Plazo de entrega (días laborables)	2	2	2	2	2







Solución Confort Total





	 Ventana giratoria eléctrica, poliuretano blanco, acrist. seguridad (GGU 007321)	 Cerco de estanqueidad teja (EDW 0000)	 Cortina veneciana eléctrica gama de color estándar (PML)	 Persiana exterior eléctrica (SML)	 Premarco aislante + impermeabilización (BDX 2000)	Total Solución Confort Total
55 x 78 C02	725,62	52,89	218,18	382,64	39,67	1.419,00
55 x 98 C04	748,76	57,02	228,10	403,31	42,98	1.480,17
66 x 118 F06	790,91	63,64	233,88	433,06	47,93	1.569,42
78 x 98 M04	810,74	61,16	232,23	419,83	46,28	1.570,24
78 x 140 M08	848,76	71,07	246,28	457,02	53,72	1.676,85
94 x 118 P06	890,91	82,64	251,24	457,02	62,81	1.744,62
114 x 118 S06	902,48	80,99	262,81	473,55	61,16	1.780,99
134 x 98 U04	910,74	83,47	257,85	470,25	62,81	1.785,12
Plazo de entrega (días laborables)	Consultar	2	8	2	8	Consultar





Precios en €, sin I.V.A.

Soluciones para cerramiento de terraza



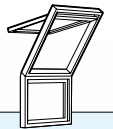

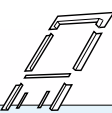



Para facilitar la óptima elección de los productos VELUX, hemos diseñado tres soluciones con los productos más adecuados para las obras más habituales con ventanas de tejado.

						Total Solución Estándar
78 x 140	M08	419,83	71,07	71,07	66,94	628,91
94 x 98	P04	426,45	72,73	68,60	73,55	641,33
114 x 118	S06	473,55	80,99	80,99	84,30	719,83
114 x 140	S08	534,71	85,12	85,95	84,30	790,08
134 x 98	U04	480,99	83,47	78,51	100,00	742,97
Plazo de entrega (días laborables)		2	2	2	2	2

						Total Solución Protección Solar
78 x 140	M08	419,83	71,07	71,07	373,55	935,52
94 x 98	P04	426,45	72,73	68,60	356,20	923,98
114 x 118	S06	473,55	80,99	80,99	390,08	1.025,61
114 x 140	S08	534,71	85,12	85,95	406,61	1.112,75
134 x 98	U04	480,99	83,47	78,51	386,78	1.029,75
Plazo de entrega (días laborables)		2	2	2	2	2

							Total Solución Confort Total		
78x140	M08	78x95	M34	419,83	446,28	114,05	159,50	138,84	1.299,16
94x98	P04	94x95	P34	426,45	508,26	118,18	153,72	153,72	1.360,33
114x118	S06	114x95	S34	473,55	537,19	130,58	183,47	181,82	1.508,26
114x140	S08	114x95	S34	534,71	537,19	138,02	194,21	181,82	1.598,34
134x98	U04	134x95	U34	480,99	593,39	134,71	176,03	176,03	1.561,15
Plazo de entrega (días laborables)		2	2	8	2	11	Consultar		

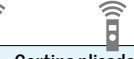
Soluciones para el tejado plano

Tamaños								
60 x 60 060060	392,56	392,56	392,56	276,86	669,42	869,42	302,48	1.171,90
60 x 90 060090	438,02	438,02	438,02	290,91	728,93	914,88	320,66	1.235,54
80 x 80 080080	468,59	468,59	468,59	295,87	764,46	945,45	326,45	1.271,90
90 x 90 090090	548,76	548,76	548,76	308,26	857,02	1.025,62	342,15	1.367,77
100 x 100 100100	608,26	608,26	608,26	313,22	921,48	1.085,12	347,93	1.433,05
120 x 120 120120	792,56	792,56	792,56	329,75	1.122,31	1.269,42	369,42	1.638,84
Plazo de entrega (días laborables)	Consultar	2	Consultar	8	Consultar	Consultar	8	Consultar

Dimensiones ext. del marco (ancho x alto)

Nota: El contenido de las soluciones se sirve como productos independientes. Puede seleccionar todos o algunos de sus componentes o combinar opciones.

Ventanas giratorias

Acabado en madera

Importante: Por seguridad VELUX recomienda utilizar un acristalamiento laminado (-76, -73, -60, -65), cuando la ventana se encuentre en zona habitada o de paso.



Más información sobre garantías en página 38.

Con acristalamiento Seguridad por un 20% más que con el Aislante



Modelo giratorio acabado madera	GGL ventana giratoria acabado madera				GGL ventana giratoria acabado madera			GGL ventana giratoria acabado madera
	Manual				Eléctrico			Solar
Accionamiento	Manual				Eléctrico			Solar
Versión Acristalamiento	Aislante	Protección Solar	Seguridad	Confort Plus	Protección Solar	Seguridad	Confort Plus	Seguridad
Modelo	GGL 3059	GGL 3076	GGL 3073	GGL 3060	GGL INTEGRA® 307621	GGL INTEGRA® 307321	GGL INTEGRA® 306021	GGL 307330
Dimensiones ext. del marco (ancho x alto)								
55 x 70 C01	202,48		242,98					
55 x 78 C02	212,40	255,37	255,37 ^B	297,52	680,99	680,99	723,14	747,11
55 x 98 C04	228,10	273,55	273,55 ^B	319,01	699,17	699,17 ^B	744,63	765,29
55 x 118 C06	253,72		304,13	355,37		729,75	780,99 ^A	795,87 ^D
66 x 118 F06	258,68	310,74 ^C	310,74 ^B	361,98		736,36	787,60	802,48
66 x 140 F08	276,86		332,23	387,60		757,85	813,22 ^A	823,97 ^D
78 x 98 M04	256,20	307,44	307,44 ^B	358,68	733,06	733,06 ^B	784,30	799,17
78 x 118 M06	295,04	353,72	353,72 ^B	412,40	779,34	779,34	838,02	845,45
78 x 140 M08	300,00	359,50	359,50 ^B	419,83	785,12	785,12 ^B	845,45	851,24
94 x 55 P25	317,36		380,99					
94 x 98 P04	304,96		366,12			791,74		857,85
94 x 118 P06	330,58	396,69 ^C	396,69	462,81		822,31	888,43	888,43
94 x 140 P08	353,72	423,97 ^C	423,97	495,04		849,59	920,66	915,70 ^D
94 x 160 P10	379,34	455,37	455,37 ^B	530,58	880,99	880,99	956,20	947,11
114 x 70 S01	363,64							
114 x 118 S06	338,02	405,79	405,79 ^B	473,55	831,40	831,40 ^B	899,17	897,52
114 x 140 S08	381,82	457,85	457,85	534,71	883,47	883,47	960,33	949,59
134 x 98 U04	342,98	411,57	411,57	480,99	837,19	837,19		903,31
134 x 140 U08	414,88	498,35	498,35	580,99	923,97	923,97 ^B	1.006,61	990,08
Plazo de entrega (días laborables)	2	2	8	8	2	8	13	8
Pendiente del tejado	15°-90°	15°-90°	15°-90°	15°-90°	15°-90°	15°-90°	15°-90°	15°-90°

^A Plazo de entrega 8 días laborables

^B Plazo de entrega 2 días laborables

^C Plazo de entrega 18 días laborables

^D Plazo de entrega 13 días laborables

Ver condiciones de plazo de entrega en página 2.

Ventana eléctrica por 515 € más*
Por 80 € más ventana solar** 21% IVA incluido

* sobre el precio del acristalamiento --76 ó --73

** sobre precio de la ventana eléctrica acristalamiento --73

Precios en €, sin I.V.A.

Acabado en poliuretano blanco



Más información sobre garantías en página 38.

Con acristalamiento Seguridad por un 20% más que con el Aislante

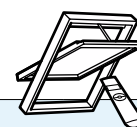

Modelo giratorio acabado poliuretano blanco	GGU ventana giratoria acabado poliuretano blanco				GGU ventana giratoria acabado poliuretano blanco			GGU ventana giratoria acabado poliuretano blanco
	Manual				Eléctrico			Solar
Accionamiento								
Versión Acristalamiento	Aislante	Protección Solar	Seguridad	Confort Plus	Protección Solar	Seguridad	Confort Plus	Seguridad
Modelo	GGU 0059	GGU 0076	GGU 0073	GGU 0060	GGU INTEGRA® 007621	GGU INTEGRA® 007321	GGU INTEGRA® 006021	GGU 007330
Dimensiones ext. del marco (ancho x alto)								
55 x 78 C02	250,41	300,00	300,00	350,41	725,62	725,62	776,03	791,74
55 x 98 C04	269,42	323,14	323,14	376,86	748,76 ^º	748,76 ^º	802,48	814,88
55 x 118 C06	298,35 ^ª		357,85	417,36		783,47	842,98	849,59 ^º
66 x 118 F06	304,96	365,29 ^º	365,29	426,45		790,91	852,07	857,02
66 x 140 F08	327,27		392,56	457,85		818,18	883,47	884,30 ^º
78 x 98 M04	320,66	385,12	385,12	448,76	810,74	810,74 ^º	874,38	876,86
78 x 118 M06	346,28	415,70	415,70	485,12	841,32 ^º	841,32	910,74	907,44
78 x 140 M08	352,89	423,14	423,14	494,21	848,76 ^º	848,76	919,83	914,88
94 x 118 P06	387,60	465,29 ^º	465,29	542,98		890,91	968,60	957,02
94 x 140 P08	416,53 ^ª	500,00 ^º	500,00	583,47		925,62	1.009,09	991,74
94 x 160 P10	445,45 ^ª		534,71	623,97		960,33	1.049,59	1.026,45
114 x 118 S06	397,52	476,86	476,86	557,02	902,48	902,48	982,64	968,60
114 x 140 S08	474,38 ^ª	569,42	569,42	664,46	995,04 ^º	995,04	1.090,08	1.061,16
134 x 98 U04	404,13	485,12	485,12	565,29	910,74	910,74		976,86
134 x 140 U08	487,60 ^ª	585,12	585,12	682,64	1.010,74	1.010,74	1.108,26	1.076,86
Plazo de entrega (días laborables)	2	8	8	8	8	8	8	8
Pendiente del tejado	15°-90°	15°-90°	15°-90°	15°-90°	15°-90°	15°-90°	15°-90°	15°-90°

Precios en €, sin I.V.A.

^ª Plazo de entrega 8 días laborables

^º Plazo de entrega 2 días laborables

^º Plazo de entrega 18 días laborables

^º Plazo de entrega 13 días laborables

Ver condiciones de plazo de entrega en página 2.

Ventana eléctrica por 515 € más*
Por 80 € más ventana solar 21% IVA incluido**

* sobre el precio del acristalamiento --76 ó --73

** sobre precio de la ventana eléctrica acristalamiento --73

Ventanas proyectantes

Acabado en madera

Importante: Por seguridad VELUX recomienda utilizar un acristalamiento laminado (-76, -73, -60, -65), cuando la ventana se encuentre en zona habitada o de paso.



Más información sobre garantías en página 38.

Con acristalamiento Seguridad por un 20% más que con el Aislante



Modelo proyectante acabado madera	GHL ventana panorámica apertura 30°				GPL ventana panorámica apertura 45°			
	Manual				Manual			
Accionamiento	Manual				Manual			
Versión Acristalamiento	Aislante	Protección Solar	Seguridad	Confort Plus	Aislante	Protección Solar	Seguridad	Confort Plus
Modelo	GHL 3059	GHL 3076	GHL 3073	GHL 3060	GPL 3059	GPL 3076	GPL 3073	GPL 3060
Dimensiones ext. del marco (ancho x alto)								
55 x 98 C04	319,01	383,47	383,47	447,11				
66 x 118 F06	361,98	434,71 ^c	434,71	507,44				
78 x 98 M04	358,68	430,58	430,58	502,48				
78 x 118 M06	412,40	495,04	495,04	577,69	495,04		594,21	692,56
78 x 140 M08	419,83	503,31	503,31	587,60	503,31	604,13 ^a	604,13	704,96
94 x 98 P04	426,45		512,40 ^c	597,52 ^c				
94 x 118 P06					555,37	666,12 ^c	666,12	777,69
94 x 140 P08					594,21 ^a		712,40	831,40
94 x 160 P10					637,19	764,46 ^a	764,46	891,74
114 x 118 S06	473,55	567,77	567,77	662,81	567,77	681,82	681,82	795,04
114 x 140 S08	534,71	641,32	641,32	747,93 ^c	641,32	769,42	769,42	897,52
134 x 98 U04	480,99	576,86	576,86	672,73				
134 x 140 U08					697,52	836,36	836,36	976,03
Plazo de entrega (días laborables)	2	2	8	8	2	2	8	8
Pendiente del tejado	15°-55°	15°-55°	15°-55°	15°-55°	15°-55°	15°-55°	15°-55°	15°-55°

^a Plazo de entrega 8 días laborables

^b Plazo de entrega 11 días laborables

^c Plazo de entrega 18 días laborables

^d Consultar plazo de entrega

Ver condiciones de plazo de entrega en página 2.

Precios en €, sin I.V.A.

Acabado en poliuretano blanco



Más información sobre garantías en página 38.

Con
acristalamiento
Seguridad por
un 20% más
que con el
Aislante



Modelo proyectante acabado poliuretano blanco	GHU ventana panorámica apertura 30°		GPU ventana panorámica apertura 45°				
	Manual		Manual				
Accionamiento	Manual		Manual				
Versión Acristalamiento	Aislante	Seguridad	Aislante	Protección Solar	Seguridad	Confort Plus	Máximo aislamiento*
Modelo	GHU 0059	GHU 0076	GPU 0059	GPU 0076	GPU 0073	GPU 0060	GPU 0065WT
Dimensiones ext. del marco (ancho x alto)							
55 x 98 C04	374,38		457,85		549,59	641,32	1.167,77
55 x 118 C06			506,61		608,26	709,92	
66 x 118 F06	423,14		518,18		621,49	724,79	1.320,66
66 x 140 F08			556,20		666,94	778,51	
78 x 98 M04	445,45	534,71	545,45		654,55	762,81	1.390,08
78 x 118 M06	480,99	577,69	588,43	706,61	706,61	823,97	1.501,65
78 x 140 M08	490,08		600,00	719,83	719,83	839,67	1.528,93
94 x 118 P06	539,67		659,50		791,74	923,14	1.681,82
94 x 140 P08	579,34		708,26	850,41	850,41	991,74	1.807,44
94 x 160 P10			757,85		909,09	1.061,16	1.932,23
114 x 118 S06	552,89	663,64	676,03	810,74	810,74	946,28	1.723,97
114 x 140 S08	659,50		806,61	967,77	967,77	1.129,75	2.057,02
134 x 140 U08			828,93		994,21	1.160,33	
Plazo de entrega (días laborables)	8	8	8	18	8	8	18
Pendiente del tejado	15°-55°	15°-55°	15°-55°	15°-55°	15°-55°	15°-55°	15°-55°

Gran ahorro de energía

Precios en €, sin I.V.A.

* GPU Máximo aislamiento incluye: ventana GPU con acristalamiento 65WT+cerco de estanqueidad EDJ 2000+ Premarco aislante BDX. Ver condiciones de plazo de entrega en página 2.

Productos de instalación

Para una instalación correcta y de calidad



Más información sobre garantías en página 38.

	Premarco aislante	Impermeabilización perimetral	Kit recercado interior
	Para ventanas giratorias y proyectantes	Para ventanas giratorias y proyectantes	Para ventanas giratorias y proyectantes
Modelo	BDX 2000*	BFX 1000	LSG 1000
Tamaños			
55 x 70 C01	60,33	30,58	
55 x 78 C02	39,67	19,83	42,15
55 x 98 C04	42,98	21,49	45,45
55 x 118 C06	45,45	23,14	48,76
66 x 118 F06	47,93	23,97	51,24
66 x 140 F08	55,37	28,10	58,68
78 x 98 M04	46,28	23,14	48,76
78 x 118 M06	52,89	26,45	56,20
78 x 140 M08	53,72	26,45	57,02
94 x 98 P04	55,37	27,27	57,85
94 x 118 P06	62,81	31,40	66,12
94 x 140 P08	63,64	32,23	67,77
94 x 160 P10	68,60	33,88	72,73
114 x 70 S01			
114 x 140 S08	64,46	32,23	67,77
134 x 98 U04	62,81	31,40	66,94
134 x 140 U08	71,90	35,54	76,03
Plazo de entrega (días laborables)	8	8	8
Pendiente de tejado	15°-90°	15°-90°	15°-90°

* Premarco de polietileno (PE) que cubre el perímetro de la ventana aumentando el aislamiento. Incluye BFX 1000, lámina exterior perimetral de polipropileno (PP) de 0,5 mm BFX.

La mejor solución paso a paso

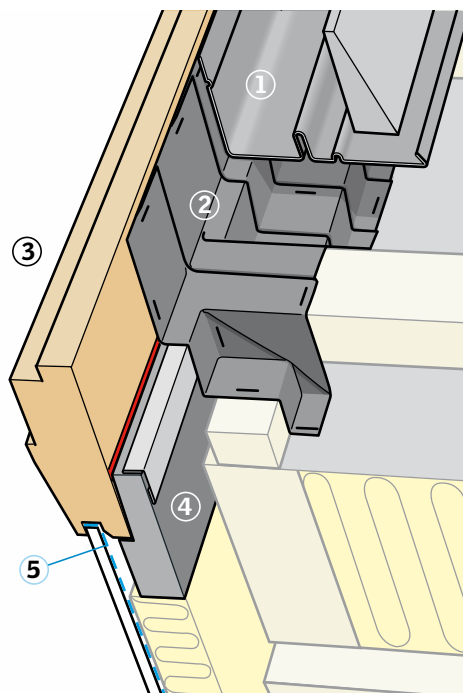

① Cerco de estanqueidad

Asegura la integración en la cubierta. Proporciona estanqueidad al evacuar el agua de lluvia lejos de la ventana.

Los cercos de estanqueidad se solicitan de forma independiente, en función del material de cubierta. Ver página 15.

② Lámina impermeable perimetral con canal superior de drenaje.

Lámina plisada que proporciona impermeabilización perimetral a la ventana, en el plano de instalación. El canal garantiza el correcto drenaje de la lámina impermeable de la cubierta.

③ Ventana VELUX

④ Premarco aislante

Marco aislante que protege el marco de la ventana y evita los puentes térmicos entre la ventana y el material de cubierta.

⑤ Kit recercado interior

Kit de perfilaría de aluminio para realización de un correcto recercado interior en cartón-yeso, perimetral a la ventana.

Solución completa de instalación

Cada uno de los productos de instalación ha sido diseñado para un ajuste perfecto con la ventana, mejorando así la calidad de la instalación. El resultado es una instalación con el mejor aislamiento térmico y acústico durante muchos años.

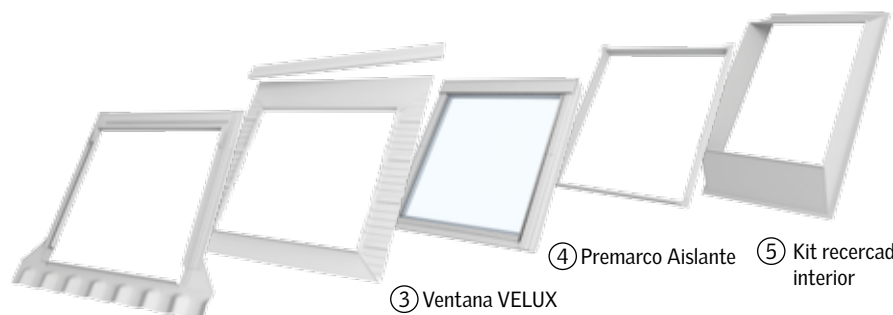

① Cerco de estanqueidad

② Lámina impermeable perimetral con canal superior de drenaje

③ Ventana VELUX

④ Premarco Aislante

⑤ Kit recercado interior

Cercos de estanqueidad

Para la correcta instalación de su ventana, debe añadir siempre un cerco de estanqueidad, garantizando así un drenaje seguro y efectivo del agua de lluvia.

- Para materiales de cubierta planos (hasta 8 mm de espesor) como pizarra, tela asfáltica, etc: modelo **EDL, EFL y ETL**.
- Para materiales de cubierta ondulados (teja), hasta 120 mm de canto, modelo **EDW, EFW y ETW**. Este modelo también está disponible en otros colores del babero corrugado inferior: color natural terracota (0700C2) y natural arena (0700C1), para una mayor integración estética del sistema en la cubierta.

Recomendaciones:

- **La separación necesaria para instalar persianas exteriores entre ventanas superpuestas es de 250 mm.**
- El kit PAR le permite adosar dos ventanas entre sí. Si lo desea, podrá adosar más de dos ventanas (vea ejemplo ilustración con tres ventanas adosadas).
- Podrá formar cuadrículas con ventanas de diferentes tamaños o con más unidades de ventanas. Rogamos solicite precio y plazo de entrega para estas composiciones. Teléfono de atención al Cliente: 902 400 484.

Cercos de estanqueidad para combinaciones clásicas

- **DUO:** 2 ventanas del mismo tamaño una sobre otra
- **PAR:** 2 ventanas del mismo tamaño una al lado de la otra
- **QUATTRO:** 4 ventanas del mismo tamaño en cuadrícula

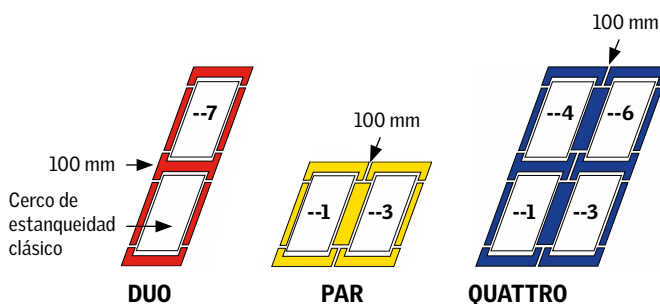

Ejemplos:

Cercos de estanqueidad complementarios para otras combinaciones

A partir de 3 combinaciones clásicas, DUO, PAR y QUATTRO, se pueden añadir ventanas complementarias eligiendo el cerco de estanqueidad EK- en función del material (EKW para tejas y EKL para cubiertas de pizarra).

A partir de 1 PAR

EKW/L-0002



Combinación horizontal de 3 ventanas
1 PAR
+ 1 EKW/L 0002
(ejemplo de cubierta ondulada o plana)

A partir de 1 QUATTRO

EKX 0005- / EK 0002

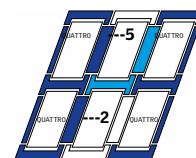

Combinación en cuadrícula de 6 ventanas
1 QUATTRO
+ 1 EKW/L 0002
+ 1 EKX 0005

Sin plomo,
no perjudica
el medio
ambiente

Cercos de estanqueidad para ventanas aisladas



Más información sobre garantías en página 38.

Para una mejor integración elija el cerco de estanqueidad con el babero del mismo color que la teja (terracota o arena).

Nota: Los cercos de estanqueidad EW y EL facilitan la sustitución de ventanas (anteriores al año 2000), al mantener el nivel original de las ventanas. Incluye premarco aislante, para un perfecto aislamiento.

Los cercos EDJ y EDN permiten la instalación hundida de la ventana, mejorando la integración en la cubierta y el aislamiento de la instalación.

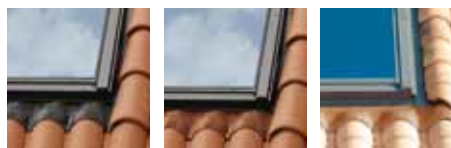

Gris Terracota Arena

Cercos de Estanqueidad	Para ventanas giratorias, proyectantes y ventanas con apertura lateral con salida a cubierta (GXL)				Para sustitución de ventanas mantenidas. Incluye premarco aislante		Para instalación hundida. Incluye premarco aislante	
	Para material de cubierta ondulado			Para material de cubierta plano	Para material de cubierta ondulado	Para material de cubierta plano	Para material de cubierta ondulado	Para material de cubierta plano
Modelo	EDW 0000 Gris	EDW 0700C2 Natural terracota	EDW 0700C1 Natural arena	EDL 0000 Gris	EW 2000	EL 2000	EDJ 2000	EDN 2000F
Dimensiones ext. del marco (ancho x alto)								
55 x 70 C01	80,17	104,13 ^B	104,13	66,12 ^A	185,12 ^B	166,94 ^B		175,21
55 x 78 C02	52,89	68,60	68,60	42,98	122,31	110,74	122,31	115,70
55 x 98 C04	57,02	73,55	73,55	47,11	130,58	119,01	133,88	123,97 ^A
55 x 118 C06	60,33	78,51 ^B	78,51	49,59			142,15	132,23
66 x 118 F06	63,64	82,64	82,64 ^A	52,07	147,11 ^B	132,23 ^B	150,41	138,84
66 x 140 F08	73,55	95,04 ^B	95,04	60,33 ^A			171,90	160,33
78 x 98 M04	61,16	79,34	79,34	50,41	140,50	127,27	143,80	133,88 ^A
78 x 118 M06	70,25	91,74	91,79	57,85	161,98	147,11	165,29	153,72 ^A
78 x 140 M08	71,07	92,56	92,56	58,68	161,98	147,11	165,29	153,72 ^A
94 x 55 P25	82,64	107,44	107,44	67,77				
94 x 98 P04	72,73	94,21 ^A	94,21	60,33	168,60 ^B	165,29 ^B		158,68
94 x 118 P06	82,64	107,44 ^B	107,44	67,77	191,74 ^B	173,55 ^B	193,39	180,17
94 x 140 P08	84,30	109,92 ^B	109,92	69,42 ^A	195,04 ^B	176,86 ^B	198,35	185,12
94 x 160 P10	90,91	117,36 ^A	117,36 ^A	74,38 ^A	208,26 ^B	190,08 ^B	213,22	196,69
114 x 70 S01	86,78	113,22 ^A	113,22 ^A	71,90				
114 x 118 S06	80,99	104,96	104,96	66,94	186,78	168,60	188,43	175,21 ^A
114 x 140 S08	85,12	110,74	110,74	70,25	196,69	178,51	200,00	185,12
134 x 98 U04	83,47	108,26 ^A	108,26	68,60	191,74	173,55	195,04	180,17
134 x 140 U08	95,04	123,14	123,14	78,51	219,83	198,35	223,14	208,26
94 x 252 P19	100,00 ^A			81,82 ^A				
Plazo de entrega (días laborables)	2	2	13	2	8	8	8	13

Precios en €, sin I.V.A.

^A Plazo de entrega 8 días laborables.

^B Plazo de entrega 13 días laborables.

Consultar precio y plazo de entrega para otros tamaños disponibles.

Ver condiciones de plazo de entrega en página 2.

Cercos de estanqueidad para combinación de ventanas



Más información sobre garantías en página 38.

Cercos de estanqueidad para material de cubierta ondulado

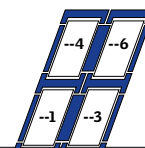

Modelo Dimensiones ext. del marco (ancho x alto)	Combinaciones de ventanas del mismo tamaño	Cercos adicionales para la formación de composición				Combinaciones de ventanas del mismo tamaño	Combinaciones de ventanas del mismo tamaño
	EKW PAR	EKW 0002	EKW 0004	EKX 0005	EKW 0006	EKW QUATTRO	EKW/EDW DUO
55 x 70 C01	239,67	119,83	119,83		119,83	479,33	200,00
55 x 78 C02	157,02	78,51	78,51	62,81	78,51	314,04	131,40
55 x 98 C04	170,25	85,12	85,12	68,60	85,12	340,49	142,14
55 x 118 C06	181,82	90,91	90,91	72,73	90,91	363,64	151,24
66 x 118 F06	190,08	95,04	95,04	76,03	95,04	380,16	158,68
66 x 140 F08	219,83	109,92	109,92	88,43	109,92	439,67	183,47
78 x 98 M04	183,47	91,74	91,74	73,55	91,74	366,95	152,90
78 x 140 M08	213,22 ^A	106,61	106,61	85,12	106,61	426,44	177,68
94 x 160 P10	271,07	135,54	135,54	108,26	135,54	542,15	226,45
114 x 118 S06	242,98 ^A	121,49	121,49	96,69	121,49	485,96	202,48
114 x 140 S08	254,55 ^A	127,27	127,27	101,65	127,27	509,09	212,39
134 x 98 U04	249,59	124,79	124,79	100,00	124,79	499,17	208,26
134 x 140 U08	284,30	142,15	142,15	114,05	142,15	568,60	237,19

Para material de cubierta plano

Modelo Dimensiones ext. del marco (ancho x alto)	EKL PAR	EKL 0002	EKL 0004	EKX 0005	EKL 0006	EKL QUATTRO	EKL/EDL DUO
55 x 70 C01	178,51	89,26	89,26		89,26	357,03	155,38
55 x 78 C02	117,36	58,68	58,68	62,81	58,68	234,72	101,66
55 x 98 C04	127,27	63,64	63,64	68,60	63,64	254,55	110,75
55 x 118 C06	135,54	67,77	67,77	72,73	67,77	271,08	117,36
66 x 118 F06	142,15	71,07	71,07	76,03	71,07	284,29	123,14
66 x 140 F08	163,64	81,82	81,82	88,43	81,82	327,28	142,15
78 x 98 M04	135,54	67,77	67,77	73,55	67,77	271,08	118,18
78 x 140 M08	158,68	79,34	79,34	85,12	79,34	317,36	138,02
94 x 160 P10	201,65	100,83	100,83	108,26	100,83	403,31	175,21
114 x 118 S06	180,17	90,08	90,08	96,69	90,08	360,33	157,02
114 x 140 S08	188,43	94,21	94,21	101,65	94,21	376,85	164,46
134 x 98 U04	185,12	92,56	92,56	100,00	92,56	370,24	161,16
134 x 140 U08	211,57	105,79	105,79	114,05	105,79	495,88	184,30
Plazo de entrega (días laborables)	8	8	8	8	8	8	8

^A Plazo de entrega 2 días laborables. Para otro tipo de material u otros tamaños disponibles por favor consultar disponibilidad y precios. Precios válidos para separaciones estándar entre ventanas, ver página 14. Para otras separaciones consulte precios. Ver condiciones de plazo de entrega en página 2.

Ventanas giratorias con casetón para cubierta plana



Más información sobre garantías en página 38.

 Ventana tradicional GGL o GGU + Soporte ECX 19°

Ventana con cuña especial (ECX) para cubierta plana	
Modelo	
C02	
C04	
F06	
M04	
M06	
M08	
P04	
P10	
S06	
U04	
U08	
Plazo de entrega (días laborables)	
Pendiente del tejado	

Dimensión hueco en cm nueva instalación (ancho x largo)	Dimensión hueco en cm sustitución claraboya (ancho x largo)
60 x 94	60 x 90
60 x 115	60 x 100
70 x 136	70 x 120
80 x 115	80 x 100
80 x 136	800 x 120
80 x 159	80 x 140
100 x 115	100 x 100
100 x 181	100 x 150
120 x 136	120 x 120
140 x 115	140 x 100
140 x 159	140 x 140
Plazo de entrega (días laborables)	
Pendiente del tejado	

GGL acabado en madera		GGU acabado en poliuretano blanco	
Acristalamiento de seguridad		Acristalamiento de seguridad	
Manual	Eléctrica	Manual	Eléctrica
GGL SCOX1	GGL SCOX3	GGU SCOX1	GGU SCOX3
537,19 ^A	1.005,78 ^A	575,20	1.050,41
579,34	1.050,41	620,66	1.100,00
652,07 ^A	1.129,75 ^A	698,35	1.184,30
634,71	1.111,57	699,17	1.189,25
729,75 ^A	1.214,05 ^A	780,99	1.276,03
734,71 ^A	1.219,83 ^A	787,60	1.283,47
815,70 ^A	1.302,48 ^A		
938,84 ^A	1.440,49 ^A	1.004,95	1.519,83
837,19	1.330,57	896,69	1.401,65
857,03 ^A	1.351,24 ^A	918,18	1.424,79
1.000,83 ^A	1.509,92 ^A	1.073,55	1.596,69
2	2	8	8
0°-15°	0°-15°	0°-15°	0°-15°

Precios en €, sin I.V.A.

^A Plazo de entrega 8 días laborables.

Nota: Permite la colocación de persianas y cortinas.

Sistema de control de humos y calor

Certificada anti intrusión según EN 1627, Clase 2

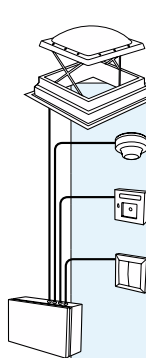
 Sistema de control de humos y calor certificado según EN 12101-2:2003

Modelo de ventana	Dimensiones del hueco* en cm	
	Ancho (cm)	Largo (cm)
100100	100-101	100-101
120120	120-121	120-121
Plazo de entrega (días laborables)		
Pendiente del tejado		

CSP	
Cúpula Transparente	Cúpula Translúcida
1.889,25	1.889,25
2.073,55	2.073,55
8	8
0°-15°	0°-15°

KFX 110	KFX 120	KFA 100	KFK 100	KFK 200	KLA 100
Sistema de control para una ventana	Sistema de control para dos ventanas	Detector de humos	Pulsador de emergencia	Pulsador auxiliar	Sensor de lluvia
713,22	933,06	69,42	69,42	34,71	138,02
8	8	8	8	8	8

Componentes mínimos sistema evacuación humos y calor

Ver condiciones de plazo de entrega en página 2.

Ventanas con cúpula para cubierta plana



Más información sobre garantías en página 38.

Certificada anti intrusión según EN 1627, Clase 2

Ventana salida a cubierta

Modelo		
Tamaño	Dimensiones del hueco* en cm	
	Ancho (cm)	Largo (cm)
090120	90-91	120-121
100100	100-101	100-101
120120	120-121	120-121
Plazo de entrega (días laborables)		
Pendiente del tejado		

	CXP S04E	CXP S04F
	Cúpula transparente	Cúpula translúcida
	1.090,91	1.090,91
	974,38	974,38
	1.197,52	1.197,52
	2	8
	0°-15°	0°-15°

¡NOVEDAD!

Sección ventana

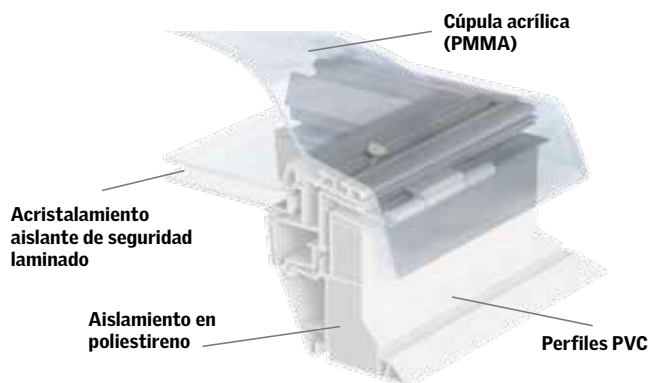

CXP no compatible con cortinas y toldos

Ventana para cubierta plana

Modelo		
Tamaño	Dimensiones del hueco* en cm	
	Ancho (cm)	Largo (cm)
060060	60-61	60-61
060090	60-61	90-91
080080	80-81	80-81
090090	90-91	90-91
090120	90-91	120-121
100100	100-101	100-101
100150	100-101	150-151
120120	120-121	120-121
150150	150-151	150-151
Plazo de entrega (días laborables)		
Pendiente del tejado		

CFP ventana fija		CVP ventana eléctrica		ZCE**	ZZZ*
CFP S00A	CFP S00B	CVP S01A	CVP S01B	ZCE 0015	ZZZ 210
Cúpula Transparente	Cúpula Translúcida	Cúpula Transparente	Cúpula Translúcida	Soporte ventana	Marco aluminio
392,56	392,56	869,42	869,42	198,35	43,80
438,02	438,02	914,88	914,88	216,53	47,93
468,59	468,59	945,45	945,45	232,23	51,24
548,76	548,76	1.025,62	1.025,62	242,15	52,89
694,21 ^A	694,21	1.171,07 ^A	1.171,07	247,93	54,55
608,26 ^A	608,26	1.085,12 ^A	1.085,12	256,20	56,20
934,71 ^A	934,71	1.411,57 ^A	1.411,57	273,55	60,33
792,56	792,56	1.269,42	1.269,42	283,47	62,81
1.041,32 ^A	1.041,32	1.443,80 ^A	1.443,80	337,19	
2	8	2	8	8	8
0°-15°	0°-15°	0°-15°	0°-15°	0°-15°	0°-15°

* El perfil de aluminio ZZZ 2012, permite la compatibilidad de soldadura de algunas láminas bituminosas con el PVC del marco de la ventana de cubierta plana.

** El ZCE es un soporte de 15 cm de altura que eleva la ventana para cubierta plana, cuando sea requerido, sobre todo en cubiertas ajardinadas o con grava.

Cortinas y toldos

Modelo		
Tamaño	Dimensiones del hueco* en cm	
	Ancho (cm)	Largo (cm)
060060	60-61	60-61
060090	60-61	90-91
080080	80-81	80-81
090090	90-91	90-91
090120	90-91	120-121
100100	100-101	100-101
100150	100-101	150-151
120120	120-121	120-121
150150	150-151	150-151
Plazo de entrega (días laborables)		

Toldo solar***	Cortina plisada eléctrica****		Cortina plisada eléctrica máximo aislamiento****
MSG	FMG	FMG	FMK
Gama Estándar	Gama Estándar	Gama Premium	Gama Estándar
276,86	302,48	324,79	333,06
290,91	320,66	342,98	352,89
295,87	326,45	348,76	359,50
308,26	342,15	364,46	376,03
310,74	344,63 ^B	366,94	379,34
313,22	347,93	370,25	382,64
320,66	357,02 ^B	379,34	392,56
329,75	369,42	391,74	405,79
			432,23
8	8	10	10

¡NOVEDAD!

Gama de colores

MSG
Gama Estándar



FMK
Gama Estándar

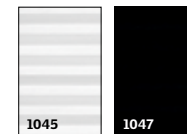

FMG
Gama Estándar

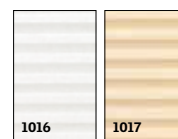

Gama Premium



^B Plazo de entrega 10 días laborables.

En caso de remate con cartón-yeso, recomendamos dejar 2 cm perimetrales como holgura para ajustar bien los remates interiores.

*** El toldo solar MSG no es compatible con ventanas de cubierta plana con cúpula translúcida.

**** Para instalar las cortinas eléctricas en la ventana fija CFP necesita además una unidad de control KUX 100 (ver página 34)

Ver condiciones de plazo de entrega en página 2.

Otras ventanas VELUX



Más información sobre garantías en página 38.

Ventana fija de antepecho

Ventana fija de antepecho		GIL	
Versión Acristalamiento		Seguridad	
Modelo		GIL 3073	
Dimensiones ext. del marco (ancho x alto)			
78 x 92	M34	377,69	
94 x 92	P34	416,53	
114 x 92	S34	454,55	
134 x 92	U34	514,05	
Plazo de entrega (días laborables)		8	
Pendiente del tejado		15°-90°	

Cercos de estanqueidad

Cercos de estanqueidad	
Modelos	
Dimensiones ext. del marco (ancho x alto)	
920 mm alto W34	
Plazo de entrega (días laborables)	

Ventanas fijas de antepecho, GIL

	Para material de cubierta ondulado	Para material de cubierta plano	Para adosar conjuntos de ventanas de tejado con GIL
Modelos	ETW 0000	ETL 0000	ETX 0000
Dimensiones ext. del marco (ancho x alto)			
920 mm alto W34	24,79	31,40	22,31
Plazo de entrega (días laborables)	8	8	8

Premarco aislante

Premarco aislante	
Para ventanas fijas de antepecho	
BDX W34	
37,19	
8	

Ventana vertical de antepecho apertura oscilobatiente

Ventana vertical de antepecho apertura oscilobatiente		VFE apertura pivotante	VFA apertura a la izquierda desde el interior	VFB apertura a la derecha desde el interior
Versión Acristalamiento		Seguridad	Seguridad	Seguridad
Modelo		VFE 3073	VFA 3073	VFB 3073
Dimensiones ext. del marco (ancho x alto)				
78 x 60	M31	394,21 ^A		
78 x 95	M34	446,28	850,41	857,85
78 x 115	M36		963,64	963,64
78 x 137	M38		1014,05	1014,05
94 x 60	P31	438,84 ^A		
94 x 95	P34	508,26	920,66	920,66
94 x 115	P36		1017,36	1017,36
94 x 137	P38		1069,42	1069,42
114 x 60	S31	476,03		
114 x 95	S34	537,19	977,69	977,69
114 x 115	S36		1085,12	1085,12
114 x 137	S38		1134,71	1134,71
134 x 60	U31	536,36 ^A		
134 x 95	U34	593,39		
Plazo de entrega (días laborables)		2	18	18
Pendiente del tejado		15°-55°	15°-55°	15°-55°

Cercos de estanqueidad

Cercos de estanqueidad	
Modelo	
Dimensiones ext. del marco (ancho x alto)	
78 x 98	M04
78 x 118	M06
78 x 140	M08
94 x 98	P04
94 x 118	P06
94 x 140	P08
94 x 160	P10
114 x 118	S06
114 x 140	S08
134 x 98	U04
134 x 140	U08
Plazo de entrega (días laborables)	

Para conjuntos de VFE/VFA/VFB con GGL, GHL o GPL

Para material de cubierta ondulado	Para material de cubierta plano
EFW 0000 Gris	EFL 0000 Gris
99,17	115,70
114,05	133,06
114,05	133,06
118,18	156,20 ^B
133,88	156,20
136,36	160,33
146,28	171,90
130,58	152,89
138,02	161,16
134,71	157,85
153,72	179,34
8	8

VFE, VFA/VFB deben instalarse debajo de una ventana VELUX instalada entre 15-55°.

Ver condiciones de plazo de entrega en página 2.

^A Plazo de entrega 8 días laborables.

^B Plazo de entrega 13 días laborables.





Precios en €, sin I.V.A.

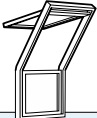
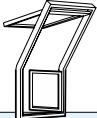

Más información sobre garantías en página 38.

Los accesorios para el tamaño M35 deben solicitarse como tamaño M06.

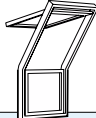

Ventana terraza

	 GEL	 VEA apertura abatible a la derecha desde el interior	 VEB apertura abatible a la izquierda desde el interior	 VEC ventana vertical fija
Versión Acristalamiento	Seguridad	Seguridad	Seguridad	Seguridad
Modelo	GEL 3073	VEA 3073	VEB 3073	VEC 3073
Dimensiones ext. del marco (ancho x alto)				
 78 x 136 M08	1.080,17			
 78 x 109 M35		1.250,41	1.250,41	1.028,93
Plazo de entrega (días laborables)	8	8	8	8
Pendiente del tejado	35°-53°	35°-53°	35°-53°	35°-53°

Cercos de estanqueidad



	Ventana terraza Instalación conjunta de ventanas terraza						Ventana terraza instalación aislada		Piezas laterales para ventanas de tejado EEX M35 0000
	Ventana izquierda	Ventana central	Ventana derecha	Ventana izquierda	Ventana central	Ventana derecha	Para material de cubierta ondulado	Para material de cubierta plano	
Versión	EEW M08 0001	EEW M08 0002	EEW M08 0003	EEL M08 0001	EEL M08 0002	EEL M08 0003	EEW 0000	EEL 0000	
Modelos									
Dimensiones ext. del marco (ancho x alto)									
78 x 136 M08 GEL	115,70	115,70	115,70	144,63	144,63	144,63	115,70	144,63	205,79
Plazo de entrega (días laborables)	8	8	8	18	18	18	8	18	8

Ventana balcón

	 GDL CABRIO
Versión Acristalamiento	Seguridad
Modelo	GDL 3073
Dimensiones ext. del marco (ancho x alto)	
 94 x 252 P19	2.285,96
Plazo de entrega (días laborables)	8
Pendiente del tejado	35°-53°

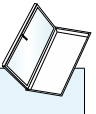

Para la instalación de ventanas GDL CABRIO y GXL, es necesario adquirir conjuntamente el cerco de estanqueidad. Ver página 15.

Ventana de acceso a cubierta

	 GXL
Versión Acristalamiento	Aislante
Modelo	GXL 3059
Dimensiones ext. del marco (ancho x alto)	
 66 x 118 F06	585,95
Plazo de entrega (días laborables)	2
Pendiente del tejado	15°-85°

Luceras VELUX

Lucera para bajo cubierta no habitable

	 VLT 1000 (madera)	 VLT 0000Z (poliuretano negro)
Modelo	025 029	0000Z
Dimensiones ext. del marco (ancho x alto)		
45 x 55 1000	90,91	
45 x 73 1000		104,13
46 x 61 0000Z		123,14
Plazo de entrega (días laborables)	2	2
Pendiente del tejado	20°-60°	
	15°-85°	

Ver condiciones de plazo de entrega en página 2.

Precios en €, sin I.V.A.



* Más información sobre garantías en página 38.

Lucera especialmente diseñada para bajo cubierta no habitado (trasteros, por ejemplo) con cerco de estanqueidad incorporado y doble acristalamiento con cámara de aire. Modelo VLT 1000, permite cambio de posición de las bisagras (desde la parte superior a los laterales)

Persianas

Máximo confort y protección



Más información sobre garantías en página 38.

Para ventanas modelo: GGL, GHL, GGU, GPL, GIL, GPU y GHU

Para un mayor grado de confort, la ventana eléctrica INTEGRÁ® está diseñada para que se puedan instalar persianas, toldos y cortinas eléctricas, sin necesidad de añadir ningún cable ni componente adicional.

Nota: Las persianas exteriores no son compatibles con los toldos.

NOVEDAD
1 abril 2013

Tamaños			Desde 2001	Entre 1992 y 2000	Antes de 1992	Basic SHL*	Manual SCL**	Eléctrica SML**	Eléctrica Solar SSL***	GIL Eléctrica SMG****
C01	101	9				213,22 ^B	295,87 ^B	379,34 ^B	517,36 ^B	
C02	102					215,70	299,17	382,64 ^A	520,66 ^A	
C04	104	6				229,75	319,83	403,31	541,32	
		5					349,59 ^A	433,06 ^A	571,07 ^A	
C06	106					249,59 ^B	346,28	429,75	567,77 ^A	
F06	206					252,07	349,59	433,06	571,07	
F08	208					261,16 ^A	363,64 ^A	447,11 ^A	585,12 ^A	
M04	304	1				242,15	336,36	419,83	557,85	958,68 ^B
M06	306	14				257,02	356,20	439,67	577,69 ^A	1.016,53
M08	308	2				268,60	373,55	457,02	595,04	1.064,46
P25	425						396,69 ^A	480,17 ^A	618,18 ^A	
P04	404	31				257,02 ^A	356,20	439,67 ^A	577,69 ^A	
P06	406					268,60	373,55 ^A	457,02	595,04 ^A	
P08	408					283,47 ^A	393,39 ^A	476,86 ^A	614,88 ^A	
P10	410	3				293,39	406,61	490,08	628,10	1.160,33
S01	601					288,43 ^B	400,00	483,47	621,49	
S06	606	4				280,99	390,08	473,55	611,57	1.112,40
S08	608	10				293,39	406,61	490,08	628,10	1.160,33
U04	804	7				278,51	386,78	470,25	608,26	1.102,48 ^B
U08	808	8				304,96	423,97	507,44	645,45	1.208,26 ^B
Plazo de entrega (días laborables)						2	2	2	2	8

^A Plazo de entrega 8 días laborables

^B Plazo de entrega 18 días laborables

■ Para los tamaños de ventanas en azul, recomendamos ver tabla de compatibilidades en pag 4. Ver condiciones de plazo de entrega en página 2.

Si desea añadir una persiana eléctrica a una ventana VELUX manual debe instalar una unidad de control KUX, o un kit de conversión (ver precios en página 34).

Unidad de control
KUX 100
134,71
2

Para instalar una persiana solar SSL en una ventana solar ya instalada es necesario adquirir la placa de montaje Z02 213.

Placa de montaje persiana SSL sobre ventana solar
Z02 213
34,71
2

* Compatible con ventanas desde el año 2001.

** SCL, SML y SSL tamaño 6: plazo de entrega 10 días laborables.

*** En ventanas accionadas por energía solar sólo es posible instalar la persiana solar SSL en tamaños M o superiores (ver cuadro de tamaños).

No se recomienda la instalación conjunta de una persiana solar junto con una cortina solar. SMG incompatible con KLC 500.

**** El modelo SMG incluye persiana tanto para la ventana superior como para la GIL. Sólo compatible para ventanas desde el año 2001.

Precios en €, sin I.V.A.



Toldos

Protección eficaz contra el calor

Permite las vistas al exterior

Reducción
del calor
hasta en un
90%

3
AÑOS
GARANTÍA

Más información sobre garantías en página 38.

Para ventanas modelo: GGL, GHL, GGU, GPL, GPU y GHU

Para un mayor grado de confort, la ventana eléctrica INTEGRAL® está diseñada para que se puedan instalar persianas, toldos y cortinas eléctricas, sin necesidad de añadir ningún cable ni componente adicional.

Nota: Los toldos exteriores no son compatibles con las persianas. Para instalar el toldo solar MSL junto con una ventana accionada por energía solar o junto con el motor solar KSX 100, se utilizará el adaptador ZOZ 213. Ver página 22. Si desea añadir un toldo eléctrico a una ventana VELUX manual debe instalar una unidad de control KUX, o un kit de conversión (ver precios en página 34).

Unidad de control
KUX 100
134,71
2

Pack
Toldo + Cortina
15%
descuento

Desde 2001
Entre 1992 y 2000
Antes de 1992

Tamaños	Manual		Manual con cordones		Eléctrico		Eléctrico Solar		Toldo + Cortina de oscurecimiento manual DOP=DKL+MHL		
	MHL		MAL		MML		MSL				
	Gama Estándar	Gama Premium	Gama Estándar	Gama Premium	Gama Estándar	Gama Premium	Gama Estándar	Gama Premium		Gama Estándar	
C01	101	9	47,93	70,25	59,50	81,82	285,95	307,44	441,32 ^B	462,81	104,67 ^A
C02	102		47,93	70,25	59,50	81,82	295,87	317,36	451,24 ^B	472,73	103,96
C04	104	6	47,93	70,25	59,50	81,82	315,70	337,19	471,07	492,56	111,69
		5	61,16 ^A	83,47	75,21	97,52	335,54 ^B	357,02	490,91 ^B	512,40	127,15 ^A
C06	106		47,93	70,25	59,50	81,82	325,62	347,11	480,99 ^B	502,48	113,80 ^A
F06	206		61,16	83,47	75,21	97,52	335,54	357,02	490,91 ^B	512,40	127,15
F08	208		61,16	83,47	75,21	97,52	368,60	390,08	523,97 ^B	545,45	134,88 ^A
M04	304	1	66,94	89,26	82,64	104,96	328,93	350,41	484,30	505,79	134,66
M06	306	14	66,94	89,26	82,64	104,96	365,29	386,78	520,66	542,15	139,09 ^A
M08	308	2	66,94	89,26	82,64	104,96	378,51	400,00	533,88	555,37	141,90
P25	425		73,55	95,87	90,91	113,22	365,29	386,78	520,66 ^B	542,15	144,70 ^A
P04	404	31	73,55	95,87	90,91	113,22	365,29	386,78	520,66 ^B	542,15	144,70 ^A
P06	406		73,55	95,87	90,91	113,22	395,04	416,53	550,41 ^B	571,90	151,03 ^A
P08	408		73,55	95,87	90,91	113,22	427,27	448,76	582,64 ^B	604,13	158,75 ^A
P10	410	3	73,55	95,87	90,91	113,22	443,80	465,29	599,17	620,66	162,27
S01	601		84,30	106,61	104,96	127,27	427,27 ^B	448,76	582,64 ^B	604,13	167,89 ^A
S06	606	4	84,30	106,61	104,96	127,27	433,88	455,37	589,26	610,74	169,30
S08	608	10	84,30	106,61	104,96	127,27	460,33	481,82	615,70	637,19	174,92
U04	804	7	100,00	122,31	123,97	146,28	417,36	438,84	572,73 ^B	594,21	178,43
U08	808	8	100,00	122,31	123,97	146,28	500,00	521,49	655,37	676,86	197,40
Plazo de entrega (días laborables)			2	11	8	11	18	11	8	11	2

Precios en €, sin I.V.A.

El código de tamaño en el embalaje de los toldos manuales MHL y MAL comienza por la letra del mismo seguida de "00", ej: C00

Para toldos MML y MSL se utiliza el código de tamaño completo, ej: C04.

^A Plazo de entrega 8 días laborables.

^B Plazo de entrega 11 días laborables. Además son 11 días también las medidas 101, 102, 104, 5 y 206.

■ Para los tamaños de ventanas en azul, recomendamos ver tabla de compatibilidades en pág 4. Ver condiciones de plazo de entrega en página 2.

Gama de colores

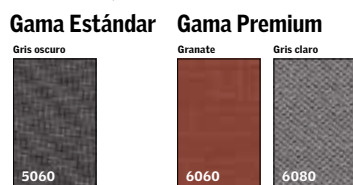

Gama de colores DOP

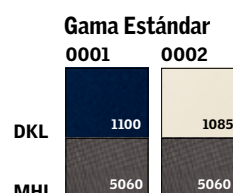

Cortinas de oscurecimiento

Solución ideal para oscurecer la habitación



Más información sobre garantías en página 38.

Para ventanas modelo: **GGL, GHL, GGU, GPL, GEL, GDL, GPU, GHU (manual, eléctrica y solar)** y **GXL (manual)**

Para un mayor grado de confort, la ventana eléctrica INTEGRA® está diseñada para que se puedan instalar fácilmente persianas y cortinas eléctricas, sin necesidad de añadir ningún cable ni componente adicional.

Para otras combinaciones DÚO seleccione cortinas DKL y FPL/FPN. (ver página 26)

Unidad de control
KUX 100
134,71
2

Si desea añadir una cortina eléctrica a una ventana VELUX manual debe instalar una unidad de control KUX, o un kit de conversión (ver precios en página 34).

Desde 2001			Entre 1992 y 2000		Antes de 1992		Cortina de oscurecimiento manual		Cortina de oscurecimiento manual Karim Rashid para VELUX		Cortina Dúo (cortina plisada + cortina de oscurecimiento)		Cortina de oscurecimiento eléctrica		Cortina de oscurecimiento eléctrica solar	
			DKL-S/DKU*		Gama Premium		Gama Premium		DFD-S		DML** (no en GXL)		DSL**			
Tamaños			Gama Estándar	Gama Premium	Gama Premium		Gama Estándar	Gama Premium	Gama Estándar	Gama Premium	Gama Estándar	Gama Premium	Gama Estándar	Gama Premium	Gama Estándar	Gama Premium
C01	101	9	75,21 ^A	97,52	120,66		120,66 ^B	142,98	209,92	232,23	230,58	252,89				
C02	102		74,38	96,69	119,83		119,01 ^A	141,32	209,09	231,40	229,75	252,07				
C04	104	6	83,47	105,79	128,93		133,06	155,37	218,18	240,50	238,84	261,16				
		5	88,43 ^A	110,74	133,88		141,32 ^B	163,64	223,14	245,45	243,80	266,12				
C06	106		85,95 ^A	108,26	131,40		137,19 ^B	159,50	220,66	242,98	241,32	263,64				
F06	206		88,43	110,74	133,88		141,32 ^A	163,64	223,14	245,45	243,80	266,12				
F08	208		97,52 ^A	119,83	142,98		155,37 ^B	177,69	232,23	254,55	252,89	275,21				
M04	304	1	86,78	109,09	132,23		138,84	161,16	221,49	243,80	242,15	264,46				
M06	306	14	96,69 ^A	119,01	142,15		153,72 ^A	176,03	231,40	253,72	252,07	274,38				
M08	308	2	100,00	122,31	145,45		159,50	181,82	234,71	257,02	255,37	277,69				
P25	425		96,69 ^A	119,01	142,15		153,72 ^B	176,03	231,40	253,72	252,07	274,38				
P04	404	31	96,69 ^A	119,01	142,15		153,72	176,03	231,40	253,72	252,07	274,38				
P06	406		104,13 ^A	126,45	149,59		166,94 ^A	189,26	238,84	261,16	259,50	281,82				
P08	408		113,22 ^A	135,54	158,68		180,17 ^A	202,48	247,93	270,25	268,60	290,91				
P10	410	3	117,36	139,67	162,81		187,60 ^A	209,92	252,07	274,38	272,73	295,04				
S01	601		113,22 ^A	135,54	158,68		180,17 ^B	202,48	247,93	270,25	268,60	290,91				
S06	606	4	114,88	137,19	160,33		183,47	205,79 ^A	249,59	271,90	270,25	292,56				
S08	608	10	121,49	143,80	166,94		194,21	216,53	256,20	278,51	276,86	299,17				
U04	804	7	109,92	132,23	155,37		176,03	198,35	244,63	266,94	265,29	287,60				
U08	808	8	132,23	154,55	177,69		210,74	233,06	266,94	289,26	287,60	309,92				
Plazo de entrega (días laborables)			2	11	11		2	11	11	11	11	11	11	11	11	11

Precios en €, sin I.V.A.

^A Plazo de entrega 8 días laborables.

^B Plazo de entrega 11 días laborables.

* Las cortinas DKU (para ventanas GGU antiguas, aquellas en las que el código de tamaño empieza por un número, ej. 304), en gama estándar se entregan en 11 días laborables. Para todos los modelos DKU consulte precios.

** DML y DSL no disponible para GGU antiguas, (aquellas que su código comienza por un número, ej 304)

■ Para los tamaños de ventanas en azul, recomendamos ver tabla de compatibilidades en pág 4. Ver condiciones de plazo de entrega en página 2.

Gama de colores

Gama Estándar Plazo de entrega 2 días laborables.



Plazo de entrega 8 días laborables.

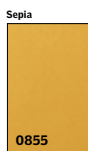

Pick&Click!

Fácil y rápida instalación de las cortinas con nuestro exclusivo sistema pick&click.



DUO Gama Estándar



Gama Premium

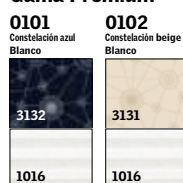

Gama Premium



Añada
27€
21% IVA incluido
y selección entre una gran variedad de colores premium

Mejora el
aislamiento
interior hasta
en un
33%

Hemos intentado reproducir los colores de las cortinas lo más exactamente posible, pero éstos pueden resultar ligeramente diferentes del color real de los tejidos. Su distribuidor VELUX le mostrará los tejidos y colores exactos.

Cortinas de oscurecimiento Karim Rashid para VELUX

Gama Premium

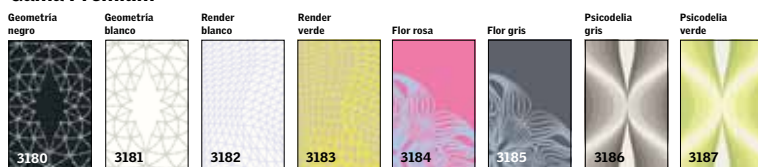

Cortinas plisadas

Además de decorar, suavizan y matizan la luz



Más información sobre garantías en página 38.

Para ventanas modelo: GGL, GHL, GGU, GPL, GEL, GDL, GPU, GHU (manual y eléctrica) y GXL (manual)

Para un mayor grado de confort, la ventana eléctrica INTEGRA® está diseñada para que se puedan instalar fácilmente persianas y cortinas eléctricas, sin necesidad de añadir ningún cable ni componente adicional.

Unidad de control
KUX 100
134,71
2

Si desea añadir una cortina eléctrica a una ventana VELUX manual debe instalar una unidad de control KUX, o un kit de conversión (ver precios en página 34).

				Cortina plisada manual		Cortina plisada eléctrica		Cortina máximo aislamiento	Cortina plisada manual para combinar con DKL-S		Cortina plisada manual para combinar con DKL antigua	
				FHL-S*		FML** (no en GXL)		FHC-S	FPN-S***		FPL****	
Tamaños				Gama Estándar	Gama Premium	Gama Estándar	Gama Premium	Premium	Gama Estándar	Gama Premium	Gama Estándar	Gama Premium
Desde 2001	Entre 1992 y 2000	Antes de 1992		91,74 ^A	114,05	226,45	248,76	117,36	74,38	96,69	109,09	131,40
				90,91 ^A	113,22	225,62	247,93	115,70	72,73	95,04	107,44	129,75
				101,65 ^D	123,97	236,36	258,68	128,93	81,82	104,13	119,83	142,15
				108,26 ^A		242,98	265,29	137,19	86,78	109,09	127,07	149,59
				104,96 ^A	127,27	239,67	261,98	133,06	84,30	106,61	123,97	146,28
				108,26 ^D	130,58	242,98	265,29	137,19	86,78	109,09	127,27	149,59
				118,18 ^A	140,50	252,89	275,21	150,41	95,04	117,36	139,67	161,98
				105,79	128,10	240,50	262,81	134,71	85,12	107,44	124,79	147,11
				117,36	139,67	252,07	274,38	149,59	94,21	116,53	138,84	161,16
				121,49	143,80	256,20	278,51	154,55	97,52	119,83	143,80	166,12
				117,36 ^A	139,67	252,07	274,38	149,59	94,21	116,53	138,84	161,16
				117,36 ^A	139,67	252,07	274,38	149,59	94,21	116,53	138,84	161,16
				127,27 ^A	149,59	261,98	284,30	161,16	101,65	123,97	149,59	171,90
				138,02 ^A	160,33	272,73	295,04	175,21	110,74	133,06	162,81	185,12
				142,98 ^A	165,29	277,69	300,00	181,82	114,88	137,19	168,60	190,91
				138,02 ^A	160,33	272,73	295,04	175,21	110,74	133,06	162,81	185,12
				139,67	161,98	274,38	296,69	177,69	112,40	134,71	165,29	187,60
				147,93	170,25	282,64	304,96	188,43	119,01	141,32	175,21	197,52
				134,71	157,02	269,42	291,74	171,07	108,26	130,58	158,68	180,99
				161,16 ^A	183,47	295,87	318,18	204,13	128,93	151,24	190,08	212,40
Plazo de entrega (días laborables)				2	10	10	10	10	10	10	10	10

Precios en €, sin I.V.A.

^A Plazo de entrega 10 días laborables

^D FHL, FML tamaños 104 y 206 plazo de entrega 101 días

* Para ventanas GGU antiguas, aquellas en las que el código de tamaño empieza por un número, ej. 304. Solicitar los modelos FHU. Consultar precios y plazo de entrega.

** FML no disponible para ventanas GGU antiguas (las que el código de tamaño empieza por un número, ej. 304)

*** FPN-S sólo compatible con DKL modelo a partir de Febrero de 2009.

**** FPL sólo compatible con DKL modelo anterior a Febrero 2009, FHL modelo anterior a Feb 2008, y RFL.

FPL para cortinas anteriores al año 2000 o GGU antiguas, es necesario adquirir adicionalmente el kit de adaptación ZOZ 156 (ver página 33)

■ Para los tamaños de ventanas en azul, recomendamos ver tabla de compatibilidades en pág. 4.

Ver condiciones de plazo de entrega en página 2.

Gama de colores

Gama Estándar Plazo de entrega 2 días laborables.



Plazo de entrega 8 días laborables.

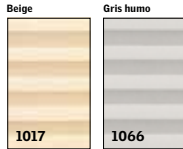

Gama Premium



Añada **27€**
21% IVA incluido
y selección entre una gran variedad de colores premium

Mejora el **aislamiento** hasta en un **18%**

Hemos intentado reproducir los colores de las cortinas lo más exactamente posible, pero éstos pueden resultar ligeramente diferentes del color real de los tejidos. Su distribuidor VELUX le mostrará los tejidos y colores exactos.

Cortinas plisadas máximo aislamiento

Gama Premium

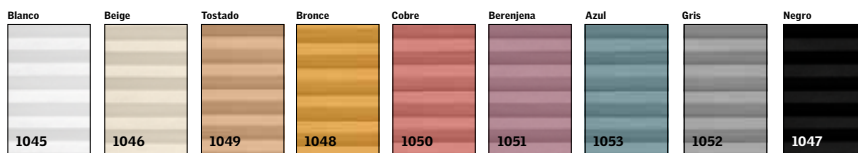

Estructura del tejido de la cortina plisada de máximo aislamiento

Pick&Click!

Fácil y rápida instalación de las cortinas con nuestro exclusivo sistema pick&click.



Mejora el **aislamiento** hasta en un **34%**

Estores

La solución práctica y efectiva para decorar



Más información sobre garantías en página 38.

Para ventanas modelo: **GGL, GGU, GHL, GPL, GPU, GHU, GEL, GDL (manual y eléctrica) y GXL (manual)**

Para un mayor grado de confort, la ventana eléctrica INTEGRA® está diseñada para que se puedan instalar fácilmente persianas y cortinas eléctricas, sin necesidad de añadir ningún cable ni componente adicional.

Unidad de control
KUX 100
134,71
2

Si desea añadir una cortina eléctrica a una ventana VELUX manual debe instalar una unidad de control KUX, o un kit de conversión (ver precios en página 34).

Tamaños	Desde 2001		Entre 1992 y 2000		Antes de 1992		Estor básico		Estor manual		Estor eléctrico		Estor eléctrico solar	
	Código	Modelo	Modelo	Modelo	RHL***	RFL*	RML** (no en GXL)	RSL**	Gama Estándar	Gama Premium	Gama Estándar	Gama Premium	Gama Estándar	Gama Premium
C01	101	9			35,54	53,72 ^{DA}	76,03	188,43	210,74	209,09	231,40			
C02	102				35,54	52,89 ^D	75,21	187,60	209,92	208,26	230,58			
C04	104	6			35,54	59,50 ^D	81,82	194,21	216,53	214,88	237,19			
		5			44,63	62,81	85,12	197,52	219,83	218,18	240,50			
C06	106				35,54	61,16 ^A	83,47	195,87	218,18	216,53	238,84			
F06	206				44,63	62,81 ^D	85,12	197,52	219,83	218,18	240,50			
F08	208				44,63	68,60 ^A	90,91	203,31	225,62	223,97	246,28			
M04	304	1			48,76	61,98	84,30	196,69	219,01	217,36	239,67			
M06	306	14			48,76	68,60 ^A	90,91	203,31	225,62	223,97	246,28			
M08	308	2			48,76	71,07	93,39	205,79	228,10	226,45	248,76			
P25	425				53,72	68,60 ^B	90,91	203,31	225,62	223,97	246,28			
P04	404	31			53,72	68,60	90,91	203,31	225,62	223,97	246,28			
P06	406				53,72	73,55 ^A	95,87	208,26	230,58	228,93	251,24			
P08	408				53,72	80,17 ^A	102,48	214,88	237,19	235,54	257,85			
P10	410	3			53,72	83,47	105,79	218,18	240,50	238,84	261,16			
S01	601				61,98	80,17 ^B	102,48	214,88	237,19	235,54	257,85			
S06	606	4			61,98	80,99	103,31	215,70	238,02	236,36	258,68			
S08	608	10			61,98	85,95	108,26	220,66	242,98	241,32	263,64			
U04	804	7			72,73	78,51	100,83	213,22	235,54	233,88	256,20			
U08	808	8			72,73	93,39	115,70	228,10	250,41	248,76	271,07			
Plazo de entrega (días laborables)					11	2	11	11	11	11	11			

Precios en €, sin I.V.A.

^A Plazo de entrega 8 días laborables.

^B Plazo de entrega 11 días laborables.

^D RFL, RML en gama estándar tamaños 101, 102, 104 y 206 plazo se entrega 11 días laborables

* Para ventanas GGU antiguas, aquellas en las que el código de tamaño empieza por un número, ej. 304, solicitar los modelos RFU/RHU. Consultar precios y plazos de entrega.

** RML y RSL no disponibles para ventanas GGU antiguas (las que su código empieza por un número ej 304)

*** El código de tamaño en el embalaje del RHL comienza por la letra del mismo, seguida de "00", ej: C00

■ Para los tamaños de ventanas en azul, recomendamos ver tabla de compatibilidades en pág 4. Ver condiciones de plazo de entrega en página 2.

Gama de colores

Gama Estándar Plazo de entrega 2 días laborables.

Plazo de entrega 11 días laborables.

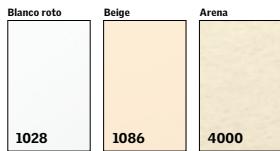

Gama Premium



Añada
27€
21% IVA incluido
y seleccione entre una gran variedad de colores premium

Mejora el
aislamiento
hasta en un
27%

Hemos intentado reproducir los colores de los estores lo más exactamente posible, pero éstos pueden resultar ligeramente diferentes del color real de los tejidos.
Su distribuidor VELUX le mostrará los tejidos y colores exactos.

Pick&Click!

Fácil y rápida instalación de las cortinas con nuestro exclusivo sistema pick&click.



Cortinas venecianas

Permiten el control de la dirección e intensidad de la luz



Más información sobre garantías en página 38.

Para ventanas modelo: **GGL, GGU, GHL, GPL, GPU, GHU (manual y eléctrica) y GXL (manual)**

Para un mayor grado de confort, la ventana eléctrica INTEGRÁ® está diseñada para que se puedan instalar fácilmente persianas y cortinas eléctricas, sin necesidad de añadir ningún cable ni componente adicional.

Unidad de control
KUX 100
134,71
2

Si desea añadir una cortina eléctrica a una ventana VELUX manual debe instalar una unidad de control KUX, o un kit de conversión (ver precios en página 34).

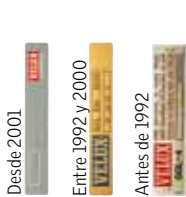

Tamaños		
C01	101	9
C02	102	
C04	104	6
		5
C06	106	
F06	206	
F08	208	
M04	304	1
M06	306	14
M08	308	2
P25	425	
P04	404	31
P06	406	
P08	408	
P10	410	3
S01	601	
S06	606	4
S08	608	10
U04	804	7
U08	808	8
Plazo de entrega (días laborables)		
	2	11

Cortina veneciana manual		Cortina veneciana eléctrica	
PAL-S/PAU*		PML*	
Gama Estándar	Gama Premium	Gama Estándar	Gama Premium
84,30 ^A	106,61	219,01	241,32
83,47 ^D	105,79	218,18	240,50
93,39 ^D	115,70	228,10	250,41
99,17 ^A	121,49	233,88	256,20
95,87 ^A	118,18	230,58	252,89
99,17 ^D	121,49	233,88	256,20
109,09 ^A	131,40	243,80	266,12
97,52	119,83	232,23	254,55
108,26 ^A	130,58	242,98	265,29
111,57	133,88	246,28	268,60
108,26 ^A	130,58	242,98	265,29
108,26 ^A	130,58	242,98	265,29
116,53	138,84	251,24	273,55
126,45 ^A	148,76	261,16	283,47
131,40 ^A	153,72	266,12	288,43
126,45 ^A	148,76	261,16	283,47
128,10	150,41	262,81	285,12
136,36 ^A	158,68	271,07	293,39
123,14	145,45	257,85	280,17
147,93 ^A	170,25	282,64	304,96
	11	11	11

Gama de colores

Gama Estándar



Gama Premium

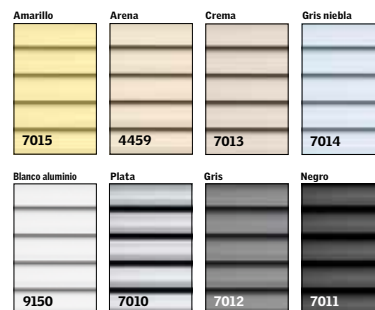

Añada **27€** 21% IVA incluido y seleccione entre una gran variedad de colores premium

Precios en €, sin I.V.A.

Mejora el **aislamiento** hasta en un **27%**

^A Plazo de entrega 8 días laborables.

^D PAL, tamaño 101, 102, 104 y 206 plazo de entrega 8 días laborables.

* PML no disponible para ventanas GGU antiguas (las que el código de tamaño empieza por número ej 304) Para ventanas GGU antiguas, aquellas en las que el código de tamaño empieza por un número, ej. 304, solicitar el modelo PAU. Consultar precios y plazos de entrega.

■ Para los tamaños de ventanas en azul, recomendamos ver tabla de compatibilidades en pág 4. Ver condiciones de plazo de entrega en página 2.

Mosquiteras

Eficaz protección contra los mosquitos



Más información sobre garantías en página 38.

Para ventanas modelo: **GGL, GGU, GHL, GPL, GHU, GXL y VFE**

La mosquitera se instala por el interior, sobre el hueco de la ventana en la pared. Compruebe las dimensiones interiores del hueco para elegir el tamaño de mosquitera que mejor se adapte.

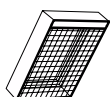

Código de producto	Tamaño máximo hueco interior en mm		Mosquitera manual ZIL
	Ancho (A)	Largo (B)	ZIL 0000
C02	496	1600	Gama estándar Color aluminio 95,87
C06	496	2000	106,61
F08	606	2400	110,74
M06	726	2000	114,05
M10	726	2400	121,49
P25	888	1600	119,01 ^A
P06	888	2000	119,01
P10	888	2400	128,10
S06	1086	2000	128,10
S10	1086	2400	135,54
U04	1286	1600	128,10
U10	1286	2400	142,98
Plazo de entrega (días laborables)			8

Precios en €, sin I.V.A.

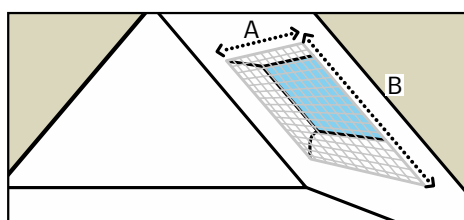

Perfil para combinar dos mosquiteras	
Para ventanas VFE	
Modelo	ZOZ 157
Precio	15,70
Plazo de entrega (días laborables)	8

Precios en €, sin I.V.A.

^A Plazo de entrega 13 días laborables
Ver condiciones de plazo de entrega en página 2.



Cortinas para otras ventanas VELUX



Más información sobre garantías en página 38.

Para modelos de ventana: VFE, VFA, VFB, GIL, VEA/B/C

Existen cortinas de oscurecimiento y estores accionados mediante energía solar (DSL/RSL) para los modelos de ventana de antepecho VFE y GIL. Rogamos consulte precio y plazo de entrega.

			Desde 2001		Entre 1992 y 2000		Antes de 1992									
			Cortina de oscurecimiento manual		Cortina plisada manual		Cortina DUO		Cortina plisada manual para combinar con DKL antigua		Cortina plisada manual para combinar con DKL-S		Celosía veneciana manual		Estor	
			DKL-S		FHL-S		DFD		FPL*		FPN-S		PAL-S		RFL	
Tamaños			Gama Estándar	Gama Premium	Gama Estándar	Gama Premium	Gama Estándar	Gama Premium	Gama Estándar	Gama Premium	Gama Estándar	Gama Premium	Gama Estándar	Gama Premium	Gama Estándar	Gama Premium
M31	331	1/2-60	86,78	107,44	104,13	126,45			122,31	144,63	83,47	105,79	95,04	117,36	60,33	82,64
M34	334	1/2-95	96,78	109,09	105,79	128,10	138,84	161,16	124,79	147,11	85,12	107,44	97,52	119,83	61,98	84,30
M36	336	1/2-115	96,69	119,01	117,36	139,67	153,72	176,03	138,84	161,16	94,21	116,53	108,26	130,58	68,60	90,91
M38	338		100,00	122,31	121,49	143,80	159,50	181,82	143,80	166,12	97,52	119,83	111,57	133,88	71,07	93,39
P31	431	3-60	89,26	111,57	109,09	131,40			128,93	151,24	87,60	109,92	100,00	122,31	63,64	85,95
P34	434	3-95	96,69	119,01	117,36	139,67	153,72	176,03	138,84	161,16	94,21	116,53	108,26	130,58	68,60	90,91
P36	436		104,13	126,45	127,27	149,59	166,94	189,26	149,59	171,90	101,65	123,97	116,53	138,84	73,55	95,87
P38	438		113,22	135,54	138,02	160,33	180,17	202,48	162,81	185,12	110,74	133,06	126,45	148,76	80,17	102,48
S31	631	4/10-60	114,05	136,36	138,84	161,16			163,64	185,95	111,57	133,88	127,27	149,59	80,99	103,31
S34	634	4/10-95	114,05	136,36	138,84	161,16	181,82	204,13	163,64	185,95	111,57	133,88	127,27	149,59	80,99	103,31
S36	636		114,88	137,19	139,67	161,98	183,47	205,79	165,29	187,60	112,40	134,71	128,10	150,41	80,99	103,31
S38	638		121,49	143,80	147,93	170,25	194,21	216,53	175,21	197,52	119,01	141,32	136,36	158,68	85,95	108,26
U31	831	7/8-60	104,96	127,27	128,10	150,41			151,24	173,55	103,31	125,62	117,36	139,67	74,38	96,69
U34	834	7/8-95	109,92	132,23	134,71	157,02	176,03	198,35	158,68	180,99	108,26	130,58	123,14	145,45	78,51	100,83
Plazo de entrega (días laborables)			11	11	11	11	11	11	11	11	11	11	11	11	11	11

Precios en €, sin I.V.A.

* Para cortinas anteriores al año 2000 o GGU antiguas, habrá que comprar adicionalmente con la FPL el kit de adaptación Z02 156. Al hacer el pedido de cortinas para ventanas tamaño -34, -36 o -38, el tamaño indicado en el embalaje de la cortina será -04, -06, -08, ej para una S36 el tamaño indicado en el embalaje de la cortina será S06. Ver condiciones de plazo de entrega en página 2.

VELUX INTEGRA® Active



Más información sobre garantías en página 38.

Sistema de control automático del clima



VELUX ACTIVE	Sistema de control del clima	Sensor solar
Uso	Control automático de toldos y persianas según radiación solar	Mide la radiación solar incidente sobre toldos y persianas
Modelo	KRX 100	KLA 130
Precio	166,12	69,42
Plazo de entrega (días laborables)	9	8

Sistema de control automático de persianas y toldos eléctricos o accionados por energía solar. El control automático está basado en la información de temperatura y radiación solar que recibe de los sensores externos. Durante el verano, el sistema baja los productos de protección solar para evitar el sobrecalentamiento de la vivienda y garantizar una agradable temperatura interior, reduciendo de esta forma la necesidad de utilizar aire acondicionado. En invierno, el sistema asegura el máximo aprovechamiento de la radiación solar durante el día, al subir las persia-

nas o toldos; mientras que durante la noche activa el cierre de toldos y persianas para mejorar el aislamiento de la ventana y reducir el consumo en calefacción. VELUX ACTIVE comprende los siguientes productos:
 - Mando a distancia
 - Alimentador para el mando a distancia
 - Sensor solar inalámbrico
 - Sensor de temperatura inalámbrico
 Para un óptimo funcionamiento se recomienda la instalación adicional de sensores solares KLA 130 para cada persiana o toldo con diferente orientación geográfica.

io io-homecontrol® proporciona tecnología avanzada de radiofrecuencia, segura y fácil de instalar. Los productos etiquetados io-homecontrol® se comunican entre sí, mejorando el confort, la seguridad y el ahorro de energía.
www.io-homecontrol.com

Accionamientos manuales y productos de mantenimiento

Varillas de apertura	Barra para GGL y GGU	Barra extensible para GGL y GGU	Prolongador para ZCT 200	Barra para GHL, GPL, GHU, GPU
	Accionamiento manual de ventanas y cortinas.	Accionamiento manual de ventanas y cortinas.	Compatible únicamente con modelo ZCT	Accionamiento manual de ventanas
Modelo	ZCZ 080	ZCT 200	ZCT 100	ZCZ 108
Longitud	80 cm	100-180 cm	100 cm	80 cm
Precio	18,18	27,27	14,88	47,93
Plazo de entrega (días laborables)	2	2	2	2

Manivela de apertura persiana

Modelo	ZCZ 171	ZCZ 176	ZCZ 177
Longitud	80 cm	140 cm	170 cm
Precio	51,24	51,24	52,07
Plazo de entrega (días laborables)	8	2	2

* Persiana manual viene con una manivela estándar de 80 cm.

Adaptadores	Para cortinas DKL y FHL y estores RFL	Para estores RHL	Para cortinas FPL
Para colocar en la cortina	Compatibles con varillas para GGL y GGU	Compatibles con varillas para GGL y GGU	Kit para instalar FPL con DKL antiguas
Modelo	ZOZ 085	ZOZ 040	ZOZ 156*
Precio	6,61	5,79	24,79
Plazo de entrega (días laborables)	2	8	8

Cordones 5 m para apertura

	Para ventanas GGL y GGU	Para estores RHL	Para cortinas DKL
Modelo	ZAZ 010	ZAZ 040	ZAZ 081
Precio	52,07	14,88	40,50
Plazo de entrega (días laborables)	8	8	8

* Anteriores al año 2000.

Bloqueos antiapertura	Cerradura de seguridad con llave	Bloqueo antiapertura de hoja
	Para GGL y GGU	Para GGL y GGU
Modelo	ZOZ 012	ZOZ 147
Precio	33,06	4,96
Plazo de entrega (días laborables)	2	8

Accesorios mantenimiento

	Kit Mantenimiento GGL/GPL/GHL*	Tubos de grasa	Kit de barniz ventanas acabado en madera
	De 2 a 5 ventanas	Precio por paquetes de 25 unidades	
Modelo	ZZZ 220	ZZZ 148	ZZZ 176
Precio	28,10	3,31	42,15
Plazo de entrega (días laborables)	2	5	5

* Compuesto por filtro, gomaespuma del aireador o de la barra de maniobra y tubo de grasa.

Precios en €, sin I.V.A.

Ver condiciones de plazo de entrega en página 2.



Más información sobre garantías en página 38.

Accionamientos eléctricos para motorizar sus productos







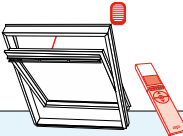
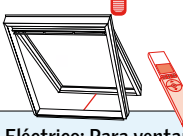
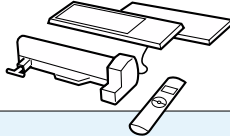

io-homecontrol® proporciona tecnología avanzada de radiofrecuencia, segura y fácil de instalar. Los productos etiquetados io-homecontrol® se comunican entre sí, mejorando el confort, la seguridad y el ahorro de energía.

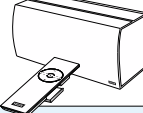
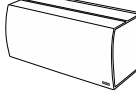
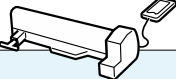
www.io-homecontrol.com

Kit de conversión eléctrico o solar	 Eléctrico: Para ventanas GGL/GGU	 Eléctrico: Para ventanas GHL/GPL/GHU/GPU	 Solar: Para ventanas GGL/GGU
Uso	Transforma ventanas giratorias manuales en eléctricas. Incl. motor, sensor de lluvia, mando a distancia por radio frecuencia y conexiones para cortinas, toldos y persianas eléctricas y también para el kit de iluminación.	Transforma ventanas panorámicas en eléctricas. Incl. motor, sensor de lluvia, mando a distancia por radiofrecuencia y conexiones para cortinas, toldos y persianas eléctricas y para el kit de iluminación.	Motor accionado por energía solar para instalar en ventanas GGL/GGU. Incluye motor, sensor de lluvia, una batería integrada. Célula fotovoltaica, placa de montaje y mando a distancia KLR 100.
Modelo	KMX 100*	KMX 200	KSX 100
Precio	473,55	538,02	557,85
Plazo de entrega (días laborables)	2	2	2

*Kit no válido para tamaños P25 y M27, en estos casos solicitar KMX 125.

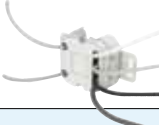
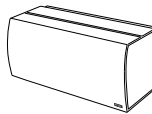
Unidad de control individual	 Unidad de control Incl. mando por radiofrecuencia	 Unidad de control KLC 500 (no incluye mando por radiofrecuencia)	 Motor de ventana. Incl. sensor de lluvia	 Adaptador io-homecontrol
Uso	Permite accionar un único motor: ventana, persiana o toldo exterior o cortina interior eléctrica	Permite accionar cinco motores del mismo tipo: ventanas, persianas o toldos exteriores o cortinas interiores eléctricas	Para modelos GGL/GGU. Debe instalarse junto con la unidad de control KUX 100.	Adapta dispositivos eléctricos a la tecnología de radiofrecuencia io-homecontrol.
Modelo	KUX 100	KLC 500	KMG 100	KRD 100
Precio	134,71	94,21	180,99	112,40
Plazo de entrega (días laborables)	2	2	2	8

Otros accesorios	 Módulo de iluminación para INTEGRA®, KMX 100/200	 Mando a distancia para INTEGRA®, KMX 100/200, KUX 100 y CVP	 Pulsador interface	 Interface para INTEGRA®, KMX 100, KMX 200, KUX 100 y KLC 500	 Pulsador de pared
Uso	Luces para recercado superior de la ventana	Mando a distancia accionado por radiofrecuencia	Interface empotrable, para conectar a cualquier pulsador de pared	Conexión a Centrales Domóticas	Utilizado para operación individual de un motor o varios motores simultáneamente, (siempre motores para los mismos productos). Compatible con productos eléctricos para io-homecontrol.
Modelo	KRA 100	KLR 100	KLF 050	KLF 100	KLI 110
Precio	91,74	108,26	71,90	146,28	63,64
Plazo de entrega (días laborables)	8	2	8	2	2

Ver condiciones de plazo de entrega en página 2.

Precios en €, sin I.V.A.

Tubo Solar VELUX



Más información sobre garantías en página 38.



Tubo Solar ø350 mm

Versión	Cubierta inclinada				Cubierta plana		Cubierta inclinada/plana	
	Tubo flexible para distancia hasta 1,5 m.	Tubo rígido para distancia hasta 6m. (a partir de 1,85 m. añadir extensión)	Tubo flexible para distancia hasta 1,5 m.	Tubo rígido para distancia hasta 6m. (a partir de 1,85 m. añadir extensión)	Tubo flexible para distancia hasta 0,95 m	Tubo rígido para distancia hasta 6m. (a partir de 1,85 m. añadir extensión)	Extensión rígida de 62 cm. Compatible sólo con tubos rígidos.	Extensión rígida de 124 cm. Compatible sólo con tubos rígidos.
Modelo	TWF 014 2010E1	TWR 014 2010E1	TLF 014 2010E1	TLR 014 2010E1	TCF 014 0000	TCR 014 0000	ZTR 014 0062	ZTR 014 0124
Precio	290,08	405,79	290,08	405,79	347,93	458,68	61,16	91,74
Plazo de entrega (días laborables)	2	2	8	8	2	2	2	2
Pendiente del tejado	15°-60°	15°-60°	15°-60°	15°-60°	0°-15°	0°-15°	15°-60°	15°-60°



Tubo Solar ø250 mm

Versión	Cubierta inclinada		
	Tubo rígido para distancia hasta 6m. (a partir de 1,85 m. añadir extensión)	Tubo rígido para distancia hasta 6m. (a partir de 1,85 m. añadir extensión)	Extensión rígida de 62 cm. Compatible sólo con tubos rígidos
Modelo	TLR 010 2010E1	TWR 010 2010E1	ZTR 010 0062
Precio	324,79	324,79	51,24
Plazo de entrega (días laborables)	8	8	2
Pendiente del tejado	15°-60°	15°-60°	15°-60°

¡NOVEDAD!

Accesorios

	Kit de iluminación*	Adaptador de ventilación**	Difusor diseñado por Lovegrove	Kit difusor aislante
Modelo para tubo solar ø350 mm	ZTL 014L	ZTV 014	ZTB 014 1001	ZTB 014 2002
Precio	68,60	143,80	65,29	65,29
Plazo de entrega (días laborables)	8	8	8	8

Precios en €, sin I.V.A.

Accesorios

Modelo para tubo solar ø350 mm	Anillos embellecedores			Difusores		Cortinas de oscurecimiento para Tubo Solar
	Color Aluminio	Color Bronce	Color Negro	Acabado hielo	Acabado prisma	
Modelo para tubo solar ø250 mm	ZTB 010 0011	ZTB 010 0012	ZTB 010 0015	ZTC 010 0002	ZTC 014 0002	ZTK 014 B
Precio	33,88	33,88	33,88	52,89	52,89	45,45
Plazo de entrega (días laborables)	8	8	8	8	8	8

Precios en €, sin I.V.A.

* Bombilla LED incluida.

** El extractor para la ventilación y el tubo de ventilación (diámetro 100 mm) no están incluidos.

Para accesorios compatibles con versiones de tubo solar antiguos, por favor póngase en contacto con nuestro departamento de Atención al Cliente 91 509 71 00.

Ver condiciones de plazo de entrega en página 2.



Captadores solares

Más información sobre garantías en página 38.

Cuadro de tamaños de captadores solares



Ejemplos de combinación de captadores solares y ventanas VELUX

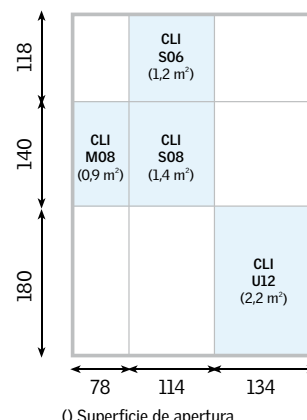
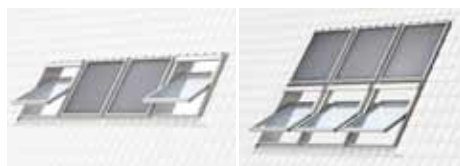

Captadores Solares

Modelo	CLI 5000
M08 (78 x 140)	658,68 ^A
S06 (114 x 118)	716,53
S08 (114 x 140)	765,29
U12 (134 x 180)	968,60
Plazo de entrega (días laborables)	2

Los captadores CLI 5000, sólo pueden instalarse con glicol tipo Tyfocor LS.



Tubos Flexibles:
Captador-Captador



Modelo (dist. capt-capt)	ZFR
EFO (10-12 cm)	35,54
GHO (14-16 cm)	46,28 ^A
140 (140 cm)	78,51 ^A
220 (220 cm)	98,35 ^A
320 (320 cm)	118,18 ^A
Plazo de entrega (días laborables)	2

Tubos Flexibles:
Captador-Acumulador



Modelo (dist. capt-acum)	ZFM
002 (2 m)	90,08
005 (5 m)	151,24
010 (10 m)	249,59
015 (15 m)	338,84
020 (20 m)	433,06
104 (2 tubos de 4 m)	163,64 ^A
Plazo de entrega (días laborables)	2

Accesorios

Modelo	
ZFT 002 Conector 3/4"	8,26
ZFT 003 Coquilla pasatubo	28,93 ^A
ZFT 010 (Glicol 10 l pre-mezcla)	74,38 ^A
ZFT 011 (Glicol 20 l pre-mezcla)	115,70 ^A
ZPT 1000 Sonda de temperatura 20 m	41,24 ^A
2 arandelas y 2 tuercas 3/4" Cod: 797601	10,74 ^A
Plazo de entrega (días laborables)	2

Cercos de Estanteidad

Cubierta de Teja	EDW 0000	EKW 0021E	EKW 0002	EKW 0004	EKX 0005	EKW 0006	EKW 0094EE	EKW 0096E
M08 (78 x 140 cm)	71,07	213,22	106,61	106,61	85,12	106,61	106,61	106,61
S06 (114 x 118 cm)	80,99	242,98	121,49	121,49	96,69	121,49	95,04	95,04
S08 (114 x 140 cm)	85,12	254,55	127,27	127,27	101,65	127,27	106,61	106,61
U12 (134x180 cm)	138,02	413,22	206,61	206,61	165,29	206,61	95,04	95,04
Plazo de entrega (días laborables)	2	2	8	8	8	8	13	13
Cubierta de pizarra	EDL 0000	EKL 0021E	EKL 0002	EKL 0004	EKX 0005	EKL 0006	EKL 0094EE	EKL 0096E
M08 (78 x 140 cm)	58,68	158,68	79,34	79,34	85,12	79,34	79,34	79,34
S06 (114 x 118 cm)	80,99	180,17	90,08	90,08	96,69	90,08	71,07	71,07
S08 (114 x 140 cm)	85,12	188,43	94,21	94,21	101,65	94,21	79,34	79,34
U12 (134 x 180 cm)	138,02 ^A	305,79	152,89	152,89	165,29	152,89	71,07	71,07
Plazo de entrega (días laborables)	2	8	8	8	8	8	28	28

^A Plazo de entrega 8 días laborables.



El Grupo VELUX recomienda a Viessmann para sistemas solares

Déjese asesorar por Viessmann en la elección del sistema solar térmico: el número correcto de captadores solares VELUX, el tamaño más adecuado de acumulador y otros componentes esenciales.

Atención al cliente
Tel.: 916 497 400
E-mail: info@viessmann.es



Precios en €, sin I.V.A.

Acrisolamientos aislantes de repuesto



Más información sobre garantías en página 38.

Acrisolamientos actuales

Más información en página 5



Acrisolamiento Aislante (-59)
Ug=1,1 W/m2K

Acrisolamiento Seguridad (-73G)
Ug=1,1 W/m2K

Acrisolamiento Protección Solar (-76)
Ug=1,1 W/m2K

Acrisolamiento de sustitución



Acrisolamiento Aislante (-59C)
Ug=1,7 W/m2K

Ug= coeficiente de transmisión térmica del acristalamiento (EN 673)
Cuanto más bajo sea el coeficiente mejor será el aislamiento del acristalamiento.

Si desea sustituir el acristalamiento en ventanas antiguas puede instalar un acristalamiento de sustitución o bien uno de los acristalamientos actuales (que son un 35% más aislantes). Para instalar un acristalamiento actual necesita instalar también un kit adaptador (IGR).

Por favor, indique siempre la referencia que aparece en la placa de identificación de la ventana VELUX.

Desde 2001
Entre 1992 y 2000
Para solicitar este acristalamiento consulte

Para ventana	Acrisolamiento Aislante	Acrisolamiento Protección Solar	Acrisolamiento Seguridad	Kit de conversión para ventanas
Modelo	GGL, GHL, GPL y GGU	GGL, GHL, GPL y GGU	GGL, GHL, GPL y GGU	GGL
Dimensiones	IPL 0059	IPL 0076	IPL 0073	IGR 3000
C01 101	61,98 ^A		74,38	
C02 102	65,29	78,51	78,51	
C04 104	69,42	82,64	82,64	47,11 ^B
F06 206	76,03 ^A	91,74	91,74	47,11 ^B
M04 304	77,69	93,39	93,39	44,63
M08 308	93,39	111,57	111,57	48,76
P10 410	117,36	140,50	140,50	60,33
S01 601	93,39 ^A		111,57	
S06 606	112,40	135,54	135,54	33,72
S08 608	123,97	148,76	148,76	66,94 ^B
U04 804	112,40	135,54	135,54	53,72 ^B
U08 808	128,10	153,72	153,72	66,94
Plazo de entrega (días laborables)	2	13	8	2

Para otros tamaños o para ventanas GHL por favor consultar precios y plazos de entrega.

Entre 1992 y 2000
Antes de 1992
Para solicitar este acristalamiento consulte

Para ventana	Aislante
Modelo	IPL 0059C
Dimensiones	
101	71,90 ^C
102	76,03 ^A
104 6	80,17 ^A
206	88,43 ^A
304 1	90,08
308 2	108,26
410 3	136,36
606 4	130,58
608 10	143,80
804 7	130,58
808 8	148,76
Plazo de entrega (días laborables)	2

Precios en €, sin I.V.A.

^A Plazo de entrega 8 días laborables.

^B Plazo de entrega 11 días laborables.

^C Plazo de entrega 18 días laborables.

^D IPL 0059 tamaños 102 y 104 plazo de entrega 8 días.

Ver condiciones de plazo de entrega en página 2.

Consultar precio y plazo de entrega de otros tipos de acristalamientos.

Las garantías



En VELUX garantizamos nuestras ventanas, cercos de estanqueidad, acristalamientos y tubo solar por 10 años; las persianas, cortinas y sistemas eléctricos por 3 años y nuestros sistemas solares por 5 años. Consultar condiciones completas de las garantías en www.velux.es

Esta garantía viene respaldada, además de por la reconocida calidad de los productos VELUX, por su Servicio Técnico. Ponemos a su disposición nuestro **Servicio Técnico Postventa**, formado por un equipo de profesionales distribuido por toda la geografía nacional.

Para solicitar la visita de un técnico de VELUX, puede llamar al 902 400 484 (L a J de 9 a 18 horas; V de 9 a 15 horas) o entrar en www.velux.es. Es importante que facilite la referencia que figura en la placa de identificación de la ventana.

VELUX, su mejor proveedor

VELUX es una compañía con más de 70 años de experiencia desarrollando y fabricando ventanas para tejados y accesorios. Conscientes de la excelente calidad de todos nuestros productos, ofrecemos una garantía de larga duración.

Sin embargo, la duración de los productos VELUX supera el período de la garantía y cuando el tiempo pasa, el producto puede repararse.

Para asegurar el óptimo funcionamiento de los productos VELUX, incluso después de que el período de garantía haya expirado, nos comprometemos a reparar su producto VELUX con unos costes razonables, siempre con componentes o repuestos originales VELUX, lo que sin duda permitirá el óptimo funcionamiento de nuestros productos.

Con esta promesa deseamos expresar nuestro compromiso de que, cuando usted adquiere productos VELUX, se beneficia de las ventajas de la marca líder en ventanas para tejados por un período de tiempo que dura mucho más que el período de garantía.

Todas las ventanas VELUX van provistas de una placa de identificación con los datos del modelo, tamaño, acabado y acristalamiento. Con esta información agilizará cualquier gestión y asegurará la compatibilidad de cortinas, persianas y repuestos. El servicio VELUX de Atención al Cliente está a su disposición para cualquier cualquier consulta en el teléfono 91 509 71 00.

Condiciones generales de venta

VELUX Spain, S.A. comercializa sus productos a través de distribuidores.

Este documento no es contractual.

Los artículos que figuran en él serán suministrados siempre que estén disponibles en nuestro stock.

Transporte incluido en Península e Islas Baleares. Nos reservamos el derecho a modificar las presentes condiciones y precios en cualquier momento.



Servicio de pre-instalación de cortinas VELUX

VELUX pone a su disposición el **servicio de pre-instalación** de cortinas interiores para las ventanas VELUX que adquiera, que le facilitará el trabajo y le ahorrará tiempo en las instalaciones.

VELUX le pre-instalará cortinas, tanto manuales como eléctricas y solares, bien sea en sus ventanas para tejados manuales o si lo prefiere en la ventana eléctrica GGL/GGU INTEGRA®.

¡Olvídese de la instalación de cortinas! Utilice el SERVICIO DE PRE-INSTALACIÓN de productos VELUX y deje que trabajemos para usted. En la tabla inferior figuran los precios de este servicio.

Servicio de pre-instalación	PVP Euros (sin IVA)*	Plazo de entrega gama básica, color y diseño*
Cortina manual	20 €	9
Cortinas combinación DÚO	40 €	9
Cortina solar	22 €	9
Cortina eléctrica en INTEGRA®	29 €	9
Cortina eléctrica + manguera en ventana manual	36 €	9

* Precios del servicio. No incluyen productos.

The screenshot shows the VELUX website homepage. At the top, there is a navigation bar with the VELUX logo and links for 'Particulares', 'Profesionales', and 'Grupo VELUX'. Below this, a secondary navigation bar lists 'Reformas', 'Productos', 'Inspiración', 'Servicio Técnico', 'Distribuidores', 'Tienda de cortinas', and 'Renueva tu ventana'. The main content area features several promotional banners: 'Ventanas VELUX' showing a skylight, 'Perfiles VELUX' showing a roof profile, '¡Nueva ventana de cubierta plana!' with a bicycle, 'Tubo Solar' showing a solar tube, 'Distribuidores de ventanas para tejados VELUX' with a map of Spain, 'Servicio Técnico VELUX' with a technician, '¿Quién me lo instala?' with a technician, and 'VELUX Experience' with a QR code for the app.

Iluminando tu vida™

[Imprint](#) [Advertencia Legal](#) [Mapa](#) [Política de Cookies](#) [CE](#)

En nuestra página web puede encontrar:

- Más inspiración
- Más información de producto
- Descarga de catálogos y lista de precios
- Descargas técnicas
- Servicio solicitud de asistencia técnica
- Garantías
- Certificados de calidad
- Herramientas de diseño
- Catálogos
- Más información...

Formación



En VELUX consideramos que un buen conocimiento de nuestros productos es fundamental para poder ofrecer siempre el mejor servicio, además de ser una necesidad básica para responder al crecimiento y desarrollo continuo del mercado.

Los centros de formación VELUX, ofrecen una oportunidad única para aumentar y profundizar los conocimientos profesionales

Los cursos de formación VELUX son gratuitos, y los participantes recibirán una acreditación de participación en los mismos.

Puede consultar la completa oferta de cursos de instalación de productos VELUX y solicitar su inscripción en la sección de profesionales de la página web: www.velux.es/profesionales/formacion/training

VELUX Spain, S.A.
C/ Chile 8,
28290 Las Rozas de Madrid
Atención al Cliente: 91 509 71 00
Fax pedidos: 91 640 72 25 / 26
e-mail: velux-e@velux.com



www.velux.es

Iluminando tu vida™

VELUX®